

## SYSTEM BOOKLET NOTICE DE SYSTÈME

Max. 128 apartment stations per column  
*128 postes internes maximum par colonne*

Max. 128 apartment stations per column  
*128 postes internes maximum par colonne*

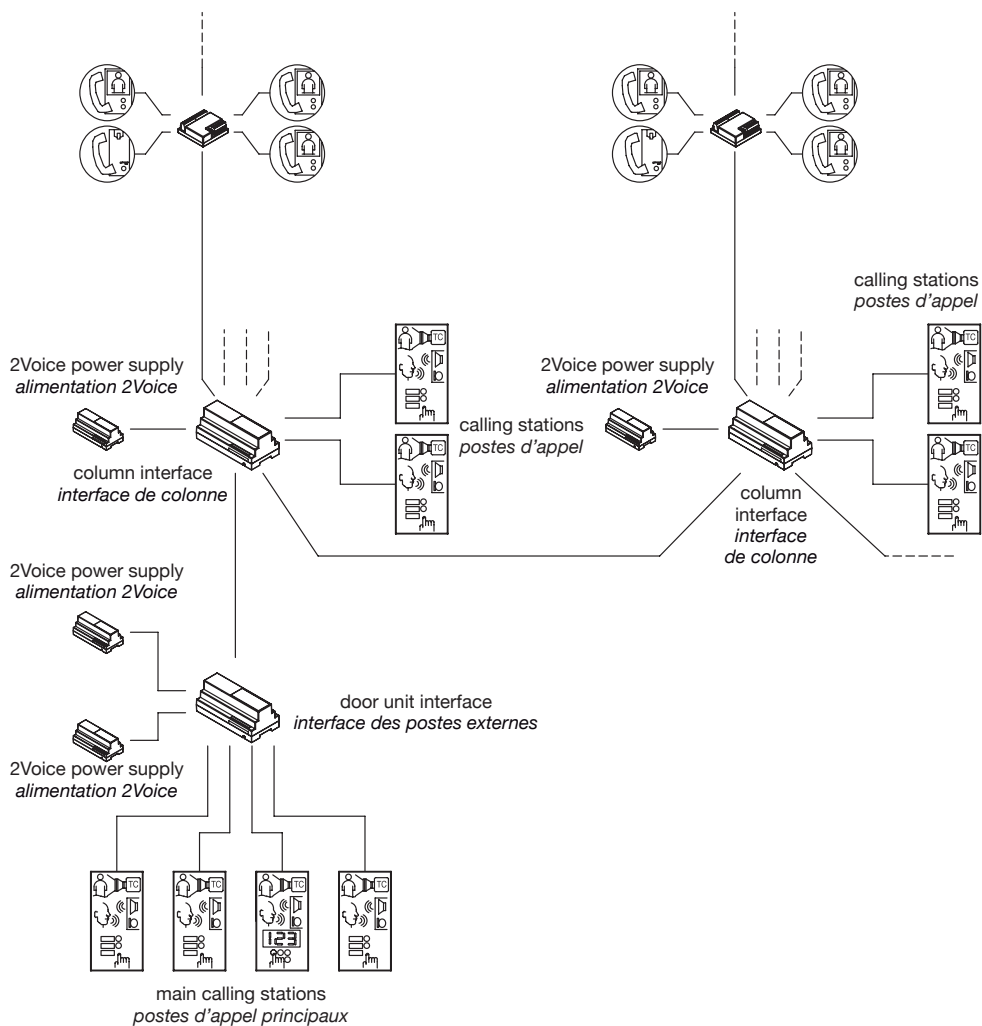

## INDEX

GENERAL FEATURES AND SYSTEM TYPES.....	3
SYSTEM TYPOLOGIES.....	4
SYSTEM OPERATION.....	9
Call and busy state management.....	9
Calling station functions.....	9
Video surveillance and access control functions.....	10
Apartment station performance.....	10
ADDITIONAL FUNCTIONS.....	12
Staircase lights function.....	12
SYSTEM INSTALLATION.....	12
Standards and interference immunity.....	12
Minimum and maximum number of devices.....	12
System power.....	14
Allowed cables.....	15
Maximum distances and extensions.....	16
Electrical door lock connection.....	27
Garage door control unit external relay connection.....	27
Calling station auxiliary signal connection.....	27
Apartment station signal connection.....	27
Wiring and use of line terminations.....	27
ACTIVATING THE SYSTEM.....	29
1 Line termination settings (z).....	29
2 Device configuration.....	29
3 Power-on and power voltage test.....	35
4 Check the system.....	35
5 Associating door unit buttons to users.....	36
6 Basic functional test.....	38
7 Optional programming for additional functions.....	38
TECHNICAL SPECIFICATIONS OF THE DEVICES.....	43
NOTES ON DIAGRAMS.....	44
WIRING DIAGRAM.....	89

The 2Voice video door phone system is easy to install. Only two non-polarised wires are needed to interconnect all system devices.

It is modular and suitable for making from one- and two-family systems to large systems of various types (audio, video and mixed) and provide the best solution for all needs.

## GENERAL FEATURES AND SYSTEM TYPES

The 2Voice video door phone system can be used to make video door phone systems with up to 127 users in each column, with up to 32 columns, each of which with up to 2 secondary calling stations. Up to 4 main calling stations and possibly one concierge switchboard may be present.

The features of the 2Voice video door phone system are:

### System

- Possibility of managing up to 4 automatically switching main door units.
- Possibility of managing up to 32 columns, with up to 2 secondary calling stations each.
- Possibility of managing up to 128 apartment stations in each column with only one power unit.
- Possibility of managing up to 4 door units in parallel for each user.
- Possibility of connecting a concierge switchboard with typical functions to the system day/night function, lost call storage, etc.
- Use of only two non-polarised wires throughout the system.
- No local power supply is needed on calling stations or apartment stations.
- Extension wiring using 4-user distributor or in-out configuration directly on the terminals of the devices.
- Extension short-circuit protection.
- Simplified programming using dip-switches for apartment stations and for door units other Bluetooth connection for calling modules.
- Lock activation from all apartment stations, with programmable activation time and mode (free/privacy).
- Activation of a secondary lock (garage door) from all apartment stations.

### Video surveillance and access control

- Possibility of directly connecting either two cameras or five cameras with the aid of an optional video switch to the calling stations (for calling stations with correct setup only).
- Door open indication by means of LEDs on apartment stations.
- Possibility of programming a 4-digit door opening code on calling modules (without time restraints) for each user and general codes with time restraints.

### Calling stations

- With buttons (door units) or name director (calling modules).
- Current colour camera for video door phone call stations.
- Open door sensor.
- Up to 64 buttons can be connected to calling stations with buttons (door units) using 4 button expansion units.

### Apartment stations

- Video door phone apartment stations with colour or black and white monitor, hands-free function and handset.
- Five door phone call tones (selectable by the user).
- Differentiated rings on same call tones according to origin (from main, from secondary, from intercom apartment station, from switchboard).
- Cyclic auto-on function for calling stations and surveillance camera stream (for calling stations with correct setup only).
- Calls to concierge switchboard.
- Freely programmable intercom call in column or apartment.
- Floor call button with differentiated call tone selectable by the user (5 possible call tones).
- Possibility of connecting, a fail-safe supplementary ringer or a calling repeater relay or a wireless call repeater to the apartment station for repeating all calls.
- Entrance door opening state display.

### Additional functions

- Possibility of switching on the staircase lights using a special decoder from the apartment stations, the door units and the switchboard.
- Possibility of connecting a video door phone messaging service in each column.
- Operating of audio repeater for hearing aid users in accordance with European Law SOCU0611477A.

### Standards

- IMQ and VDE certified power unit.
- All devices comply with CE directives in the matter of electromagnetic compatibility and to the low voltage directive.
- The system is intrinsically protected from static and pulse electromagnetic interference.

## SYSTEM TYPOLOGIES

### Single column 1 riser 1 calling station

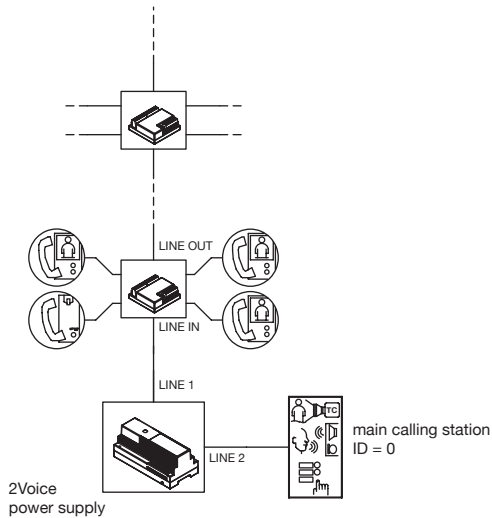

**Single column max. 4 risers 2 main stations or 1 main and 1 secondary**

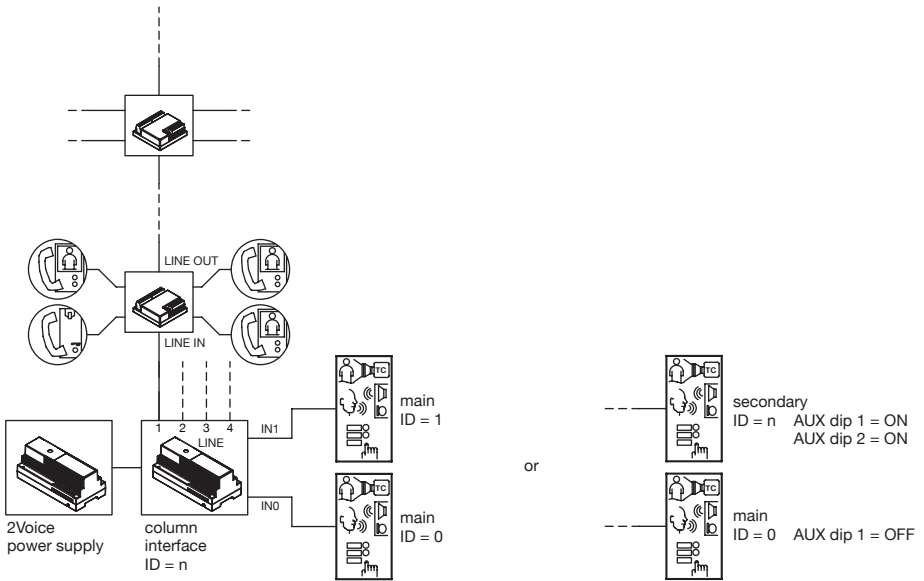

**Single column max. 4 risers max. 4 main calling stations**

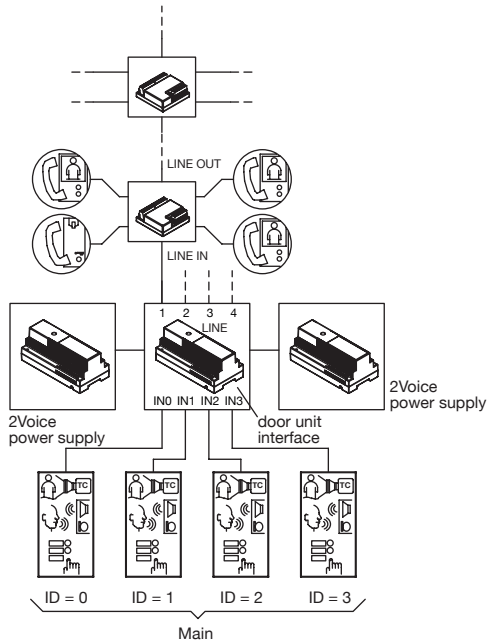

Max. 16 columns 1 main calling station and 1 secondary for each column

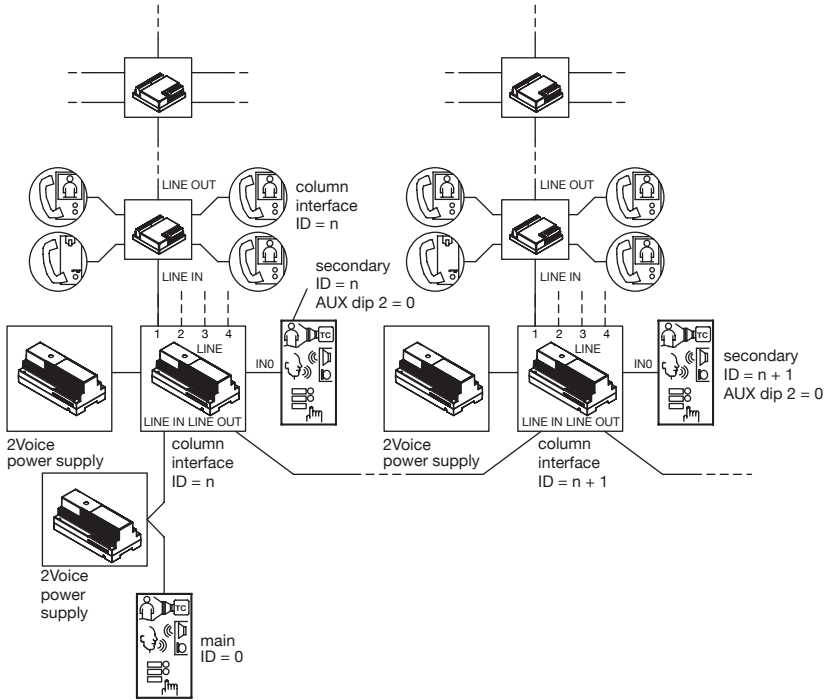

32 columns 4 main calling station and 1 or 2 secondary for each column

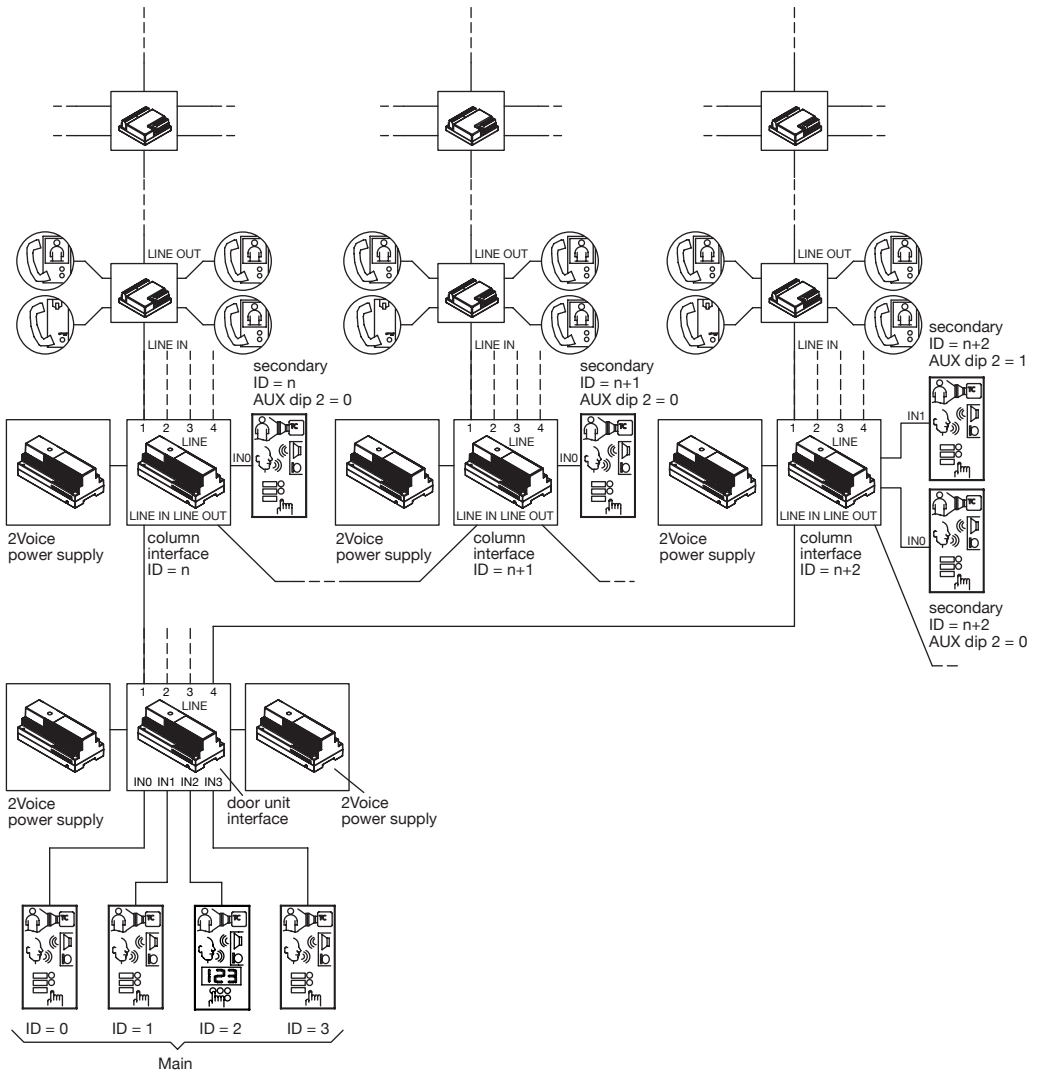

32 columns 4 main calling station and 1 or 2 secondary for each column and 1 switchboard

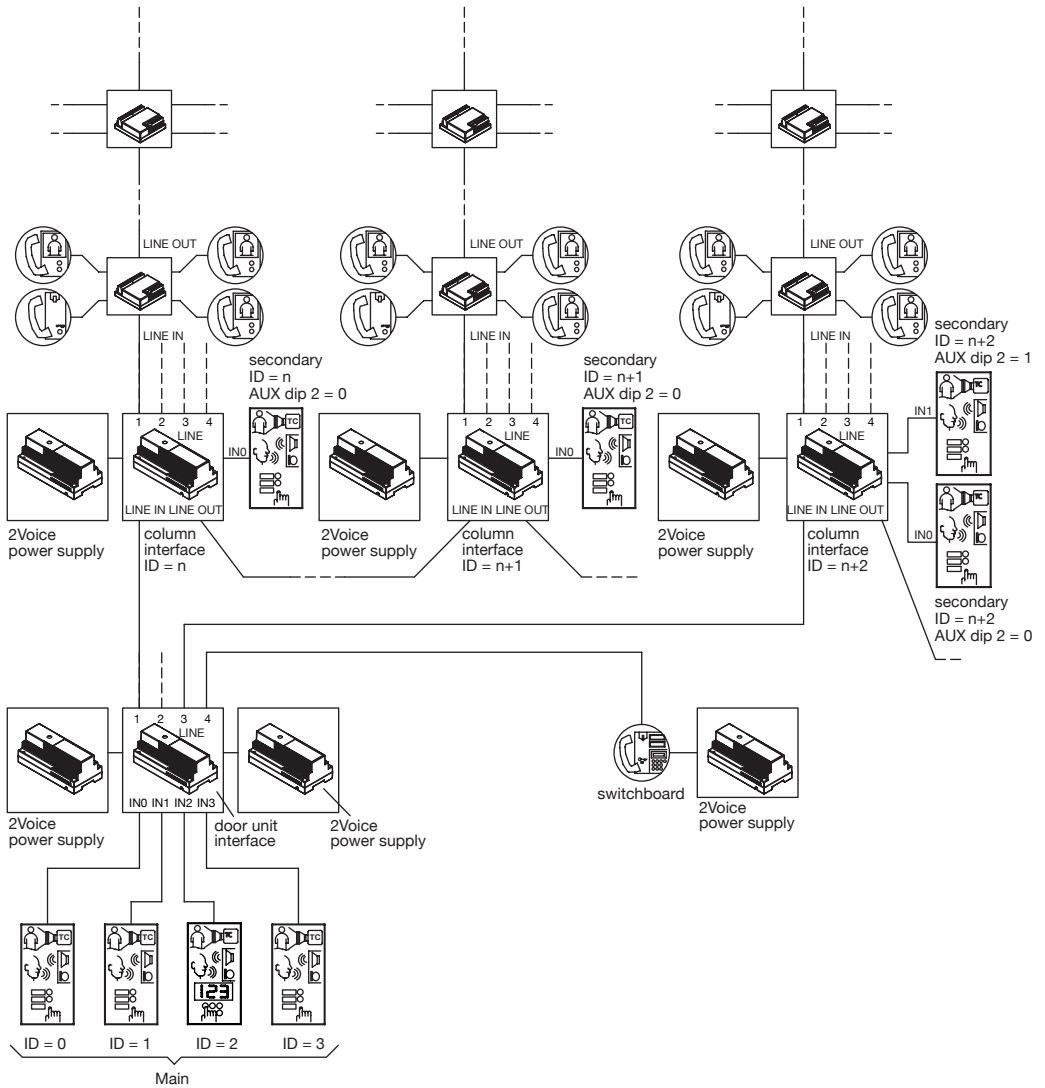



# SYSTEM OPERATION

## CALL AND BUSY STATE MANAGEMENT

The 2Voice system allows several conversations at the same time on different columns, in addition to a further conversation between main calling station and an apartment station belonging to any column not engaged by the conversation.

The system works as follows when a call is made:

- A call from a main call station switches all the other main calling stations and the entire column of the called apartment station to busy for a call pick-up time (max. 60 s). During the call pick-up time, the system (main calling stations and secondary stations on the concerned column) is switched to busy. When the user picks up and establishes a conversation, the busy state is prolonged for the guaranteed conversation time: this time configurable during installation from 1 to 70 s. After the guaranteed conversation time, another call can interrupt the conversation. The maximum conversation time is 10 minutes.

The system returns to standby mode at the end of the conversation or after the timeout.

- A call from a secondary calling station will cause the same effects, but will exclusively involve the concerned column, including the secondary station, if applicable, but not the other calling stations (either main or secondary).

The system returns to standby mode at the end of the conversation or after the timeout.

- Auto-on from an apartment station to a calling station will switch all the main secondary calling stations and the entire column of the door unit to busy for the call pick up time (max. 60 s.) – but not the secondary calling stations of the other columns. If the apartment station user picks up the call (either by picking up the handset or – on hands-free video door phones – by pressing the specific button), the busy state can be extended for a time equal to the guaranteed conversation time or not (configurable during installation from 1 to 70s). During the busy time generated by auto-on, normal door phone calls may interrupt auto-on or not according to the call station programmed setting (interruption parameter). The maximum conversation time is 10 minutes. The other apartment stations in the system cannot operate the auto-on function for the busy time.

The system returns to standby mode at the end of the conversation or after the timeout.

- An intercom call will switch all the apartment stations in the column and possible secondary calling station to busy for the pick up calling time (max. 60s). When the called user picks up, the busy state may be extended or not for the time equal to the guaranteed conversation time (configurable during installation from 1 to 70s). During the busy time generated by and intercom call, normal door phone calls may interrupt the intercom call or not according to the call station programmed setting (interruption parameter). The maximum conversation time is 10 minutes.

The system returns to standby mode at the end of the conversation or after the timeout.

- A floor call will not effect the system busy state.

## CALLING STATION FUNCTIONS



*For specific features of each call station, see its instruction manual.*

### CALL FORWARDING

The following cases may occur when a call is made (i.e. when a calling button is pressed on a door unit) according to the state of the calling station state and of the called column:

- Free system: the station outputs a call forwarding tone (1 beep).
- Busy system: the station outputs a warning tone (3 beeps in sequence) and the yellow LED on the front will blink until busy mode ends. Press the calling button or make the call again according to the station type at the end of busy mode.

### DOOR ELECTRIC LOCK MANAGEMENT

The calling stations have two terminals for managing the capacitance discharge and hold of the door electric lock (SE-, SE+). Consequently, no separate power source is needed to operate the electric lock.

The electric lock is operated in the following cases:

- Whenever the hall button is pressed (terminals PA, CT).
- When a door open command is received from an apartment station according to the configuration (“free” or “privacy”):
  - “Privacy”: the electric lock may only be activated by “pressing” the door opening button on the calling

station when an audio conversation has been established or when after having received a call or auto-on function either a video connection has been established or during the call pick-up time.

- “Free”: the electric lock may be activated by pressing the door opening button on the call station if this is configured as main or if this configured as secondary and the user belongs to the same column as the calling station. This function is typically used for secondary stations.
- When a door open command is received from the switchboard.

Name tags, if powered by the ILL terminal of the apartment station will go out while the electric lock is actuated.



### **GARAGE DOOR LOCK MANAGEMENT**

The calling station have two terminals connected to the contacts of a normally open relay which can be used to control a gate opening control unit (1). The relay is operated for 1 second after receiving the garage door opening command according to the operating mode (“free” or “privacy”) as the door lock.

- (1) The relay is not suitable to control direct power loads and can only be used as control relay. Refer to the calling station manual for electrical features.

## **VIDEO SURVEILLANCE AND ACCESS CONTROL FUNCTIONS**

### **SURVEILLANCE CAMERA AUTO-ON FUNCTION (for calling stations with correct setup only)**

Users can switch the video door unit on by pressing the button dedicated for this function on the apartment station (typically the  button). Up to two surveillance cameras can be connected to the calling stations (terminals V3, V5). Up to 5 cameras connected to the calling station may be used with a video switching device 1038/69 or 1083/69. The user can press the  button to cyclically view the images of the surveillance cameras on the main calling station with ID equal to 0, then in sequence the images of other main calling stations, finally the cameras of the secondary stations of the column to which it belongs.

### **DOOR SENSOR MANAGEMENT FOR OPEN DOOR FUNCTION**

The door units have two terminals for managing an NC open door sensor (SP, CT). The apartment units provided with indicator LED may use the red LED to indicate the state of the door of the last calling station and opened by pressing the door opening button. The LED will light up if the door of the main calling station is open and will blink if the secondary calling station door is open.

### **DOOR OPENER CODES**

4-digit door opening codes (without time restraints) for each user and general codes (with time restraints) can be programmed on calling modules. Refer to the calling module instruction manual for more information.

## **APARTMENT STATION PERFORMANCE**



*For specific features of each door unit, see its instruction manual.*

### **RECEIVING A CALL**

The user’s apartment station will ring with one of the five possible ring tones when a call is received for the following times:

<b>Source of the call</b>	<b>Time</b>	<b>Total duration of the tone</b>
Call from main station	3 s ON	3 s
Call from secondary station	0.4 s ON 0.2 s OFF repeated five times	2,8 s
Call from switchboard	0.1 s ON 0.05 s OFF repeated three times pause 0.2 s repeated five times	2,8 s
Intercom call	0.5 s ON 0.5 s OFF repeated three times	2,5 s

The floor call is the same as a main station call in terms of duration but a different tone is used:

Floor call	3 s ON	3 s
------------	--------	-----

The electric lock of the door unit can be operated when a video door unit or door unit call is received without needing to establish a conversation.

If there are several apartment stations in parallel, the extensions will ring in sequence. The user's extension 0 will also switch the video door phone if the call comes from a video door phone station. In this case, during the call pick-up time (60s from the call), the video door phones of the other extensions can be switched on by pressing the auto-on button ● (video switching function) until one of the called user's video door phones picks up.

If the picture is already displayed, pressing button ● will show the stream of the surveillance cameras of the calling station only in cycle.

The picture of the main camera will appear only on the apartment station that picked up after picking the call up.

The camera picture will therefore be normally shown on only one apartment station at a time.

### **AUTOMATIC SWITCH-ON FUNCTION**

Press the ● button on the video door phone to switch the auto-on function on if the apartment station is in stand-by. When the auto-on function is selected, the camera of the main station with ID equal to 0 is displayed. Pressing the button ● again will display the stream from all the additional cameras (where applicable) connected to the main station 0, and then the other main stations and finally the secondary stations present in the column, including additional cameras. The cycle will resume from the main station 0 at the end of the cycle.

Pick up the handset or press the button for establishing a conversation on hands-free video door phones to establish an audio communication with the selected door unit. The door can be opened at any time when the audio conversation is in progress.

Auto-on will end automatically after 60 seconds if the audio channel is not activated.

### **CALLS TO SWITCHBOARD**

The apartment stations are provided with a dedicated switchboard call button. Pick up the handset or press the audio button on hands-free apartment stations after pressing the switchboard call button to make the call.

### **INTERCOM CALL FORWARDING**

After having programmed an apartment station button for intercom function (see programming paragraph), pick up the handset or press the audio button on a hands-free apartment station to activate audio and then press the intercom calling button. The following cases can occur according to the column state:

- Free column: the calling apartment station will output a confirmation tone (1 beeps) and the called apartment station will ring. Communication is established when the called user picks up.
- Busy column: the apartment station outputs a warning tone (4 beeps in rapid sequence). Hang up and try again later.

### **FLOOR CALL FUNCTION**

The apartment stations are equipped with a pair of terminals (CP) for connecting the floor call button. The apartment station will ring with the set tone for 3s when the button is pressed. The tone will be different from that of the other calls. Connect this button to only one extension if there are extensions in parallel. The apartment stations will ring in sequence.

### **SUPPLEMENTARY RINGER**

The apartment stations are provided with a pair of terminals (S+, S-) for connecting a supplementary ringer or relay or wireless call repeater. This ringer is controlled when any call tone is generated.

### **DOOR OPEN FUNCTION**

The apartment stations can monitor the physical state of the doors if a sensor is connected to the SP and CT terminals on the calling stations. The red LED will light up when the door of a main calling station is left open and will blink if the door of a secondary station is on. The function is only active for the last called door phone or video door phone on which the door opening button was pressed and corresponding to the last calling door unit.

# ADDITIONAL FUNCTIONS

## STAIRCASE LIGHTS FUNCTION

An apartment station button can be programmed to switch the staircase lights on by means of a special decoder.

# SYSTEM INSTALLATION

## STANDARDS AND INTERFERENCE IMMUNITY

All devices must be set up and wired according to rules of best practice and according to national installation standards. Particular attention must be devoted to power units and transformers: these must be arranged in suitable electric panels and equipped with appropriately dimensioned protection and circuit breaker switches.

All devices comply with EC Standards with regards to electromagnetic compatibility and electrical safety. Furthermore, the power supply unit is IMQ and VDE certified.

Satisfactory interference immunity can only be guaranteed if Urmet is used for bus line wiring.

**In all cases, to improve interference immunity, do not arrange the system wires near 110V, 230V and 400V power wires which generate strong electromagnetic fields.**

The following problems, typical of all video door phone system, the frequency and severity of which cannot be foreseen, may occur if these rules are not respected:

- Data transmission errors between devices with consequent impossibility of making calls.
- Poor video quality: loss of details, double picture, etc.
- Video interference.
- Audio signal interference.

## MINIMUM AND MAXIMUM NUMBER OF DEVICES

The minimum configuration of the 2Voice system comprises: a power supply unit 1083/20A, a calling station and at least one apartment station.

The maximum number of devices and users is:

Device	Maximum number
4-user distributor Ref. 1083/55	32 x 32 columns
Power supply unit Ref. 1083/20A	34
Column interface Ref. 1083/50	32
Door unit interface Ref. 1083/75	1

Calling stations	Maximum number
Main door phone or video door phone calling stations	4
Secondary door phone or video door phone calling stations	64
Total number of calling stations in the system	68

Apartment stations	Maximum number
Number of users (apartments) per column	127
Number of apartment stations in parallel (in the same apartment)	4
Total number of apartment station per column (apartment stations in parallel are included in the count)	128
Total number of apartment stations connected in in-out mode per column (*)	32

(\*) The maximum number of devices is 16 in mixed configurations (apartment stations + distributors connected in in-out mode in the column). The apartment stations connected as extensions to the distributor are not included in the count.

 The maximum number of apartment stations is 128 if the column is audio only also in case of in-out connection in column.

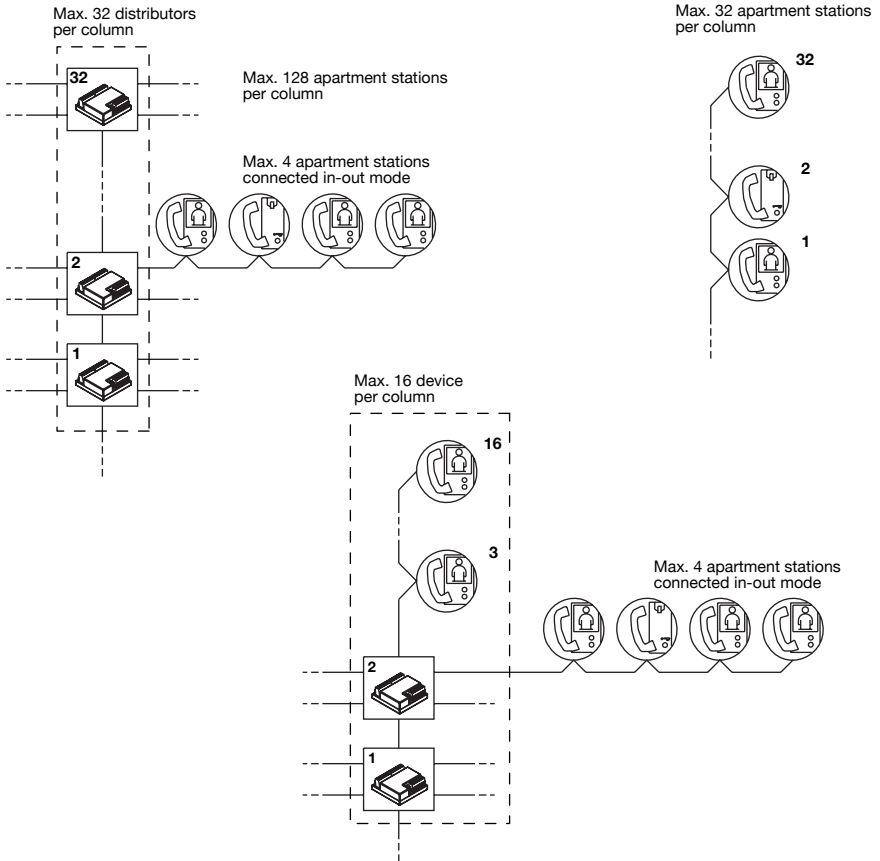

# SYSTEM POWER

The following must be taken into consideration for calculating the number of power supply units in the system:

- Single column system with 1 or 2 door units and 32 name tags each, up to 127 apartment stations, 1 column interface: 1 power supply unit.

If the door unit has more than 32 name tags, a Ref. 9000/230 or Ref. 9000/110 transformer is needed to illuminate the button modules. In this case, disconnect the connection between the "ILL" terminals of the calling station and the button module.

- System with 32 columns (32 column interfaces): add 1 power supply unit for each column.
- System with more than one main calling station and door unit interface: add one power supply unit.

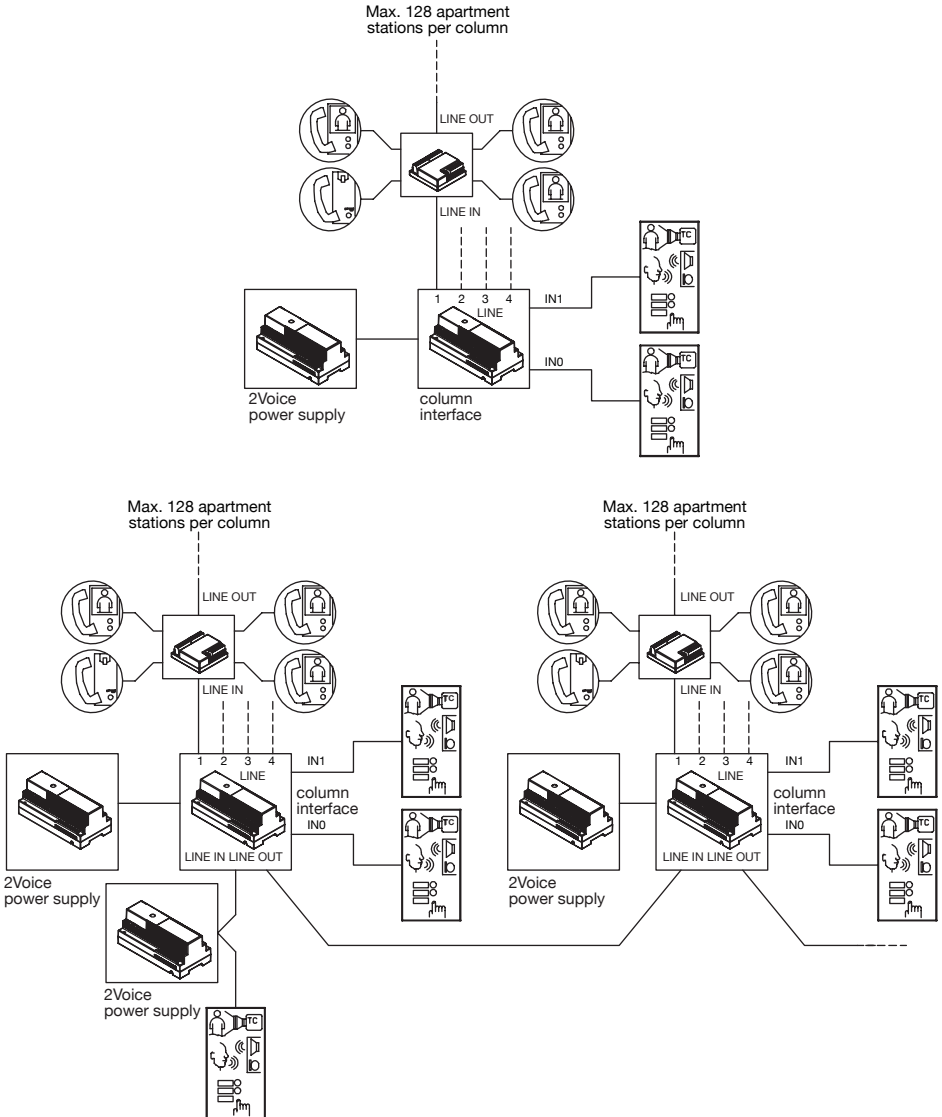

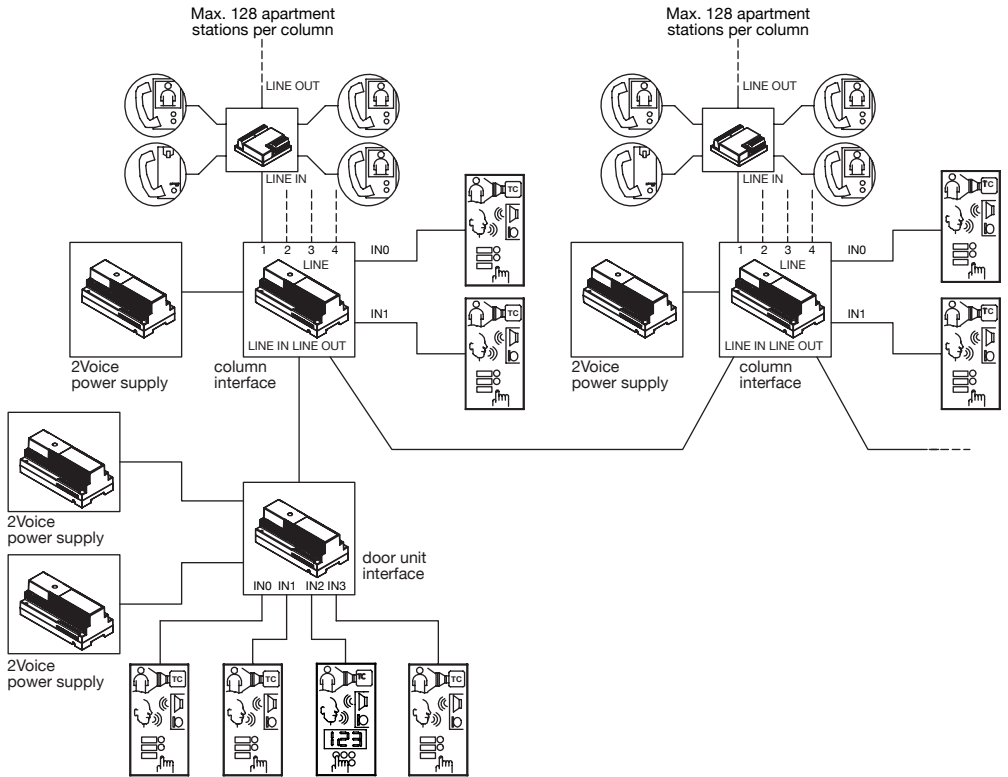

## ALLOWED CABLES

The 2VOICE bus is NON polarized. The cable (Ref.1083/90 or Ref.1083/92) has been designed to ensure the maximum distance and dimensions of the system. Because this cable is twisted, a good noise immunity is ensured.

 For system max. extensions and types when different kinds of cables are used, see the next paragraphs.

**WARNING !** If multi-pole cables are used, it is absolutely forbidden to short-circuit several conductors in order to increase the cable section.

 For long distance branches, it is suggested to reduce to the minimum joint points between cables. For joints, use devices ensuring a good and lasting connection between cables, protecting the joint against humidity and bad weather.

## MAX. DISTANCES AND EXTENSIONS

### VIDEO DOOR PHONE SYSTEMS DOOR PHONE RISERS CONNECTION

This chapter describes the different connection modes of an audio only riser, regardless if it is derived from a system power supply, a column interface or a door units interface.

 The following indications are valid for audio only systems; these distances can not be applied if even one video device is present (video door entrance panel or video door phone).

#### Connection of a door phone riser with electric nodes.

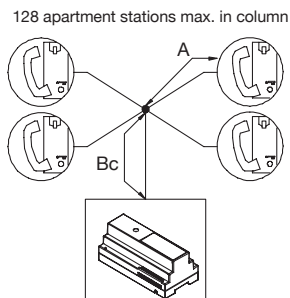

A = distance between the node and the door phone

Bc = distance between the device from which the riser is derived and the most distant node

Cable	No. of apartment stations	distance		
		A	Bc	A+Bc
2Voice cable Ref. 1083/90 and 1083/92	128	50m	600m	600m
2Voice cable Ref. 1083/94	100	50m	375m	375m
Ø 0,6mm telephone pair without sheath	64	50m	300m	300m
CAT5 UTP (one twisted pair)	64	50m	200m	200m
HVV05-F 1,5 mm <sup>2</sup> rubber covered	128	50m	300m	300m
7057/235 Urmet cable (blue/red)	64	50m	300m	300m
1mm <sup>2</sup> section single cable	32	50m	300m	300m

 For system extensions and connection of street side branch and call stations see the next paragraphs.

#### In-out connection for a door phone riser

128 apartment stations per column

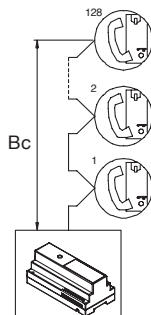



Bc = distance between the device from which the riser is derived and the most distant door phone

Cable	No. of apartment stations	distance
		Bc
2Voice cable Ref. 1083/90 and 1083/92	128	600m
2Voice cable Ref. 1083/94	100	375m
Ø 0,6mm telephone pair without sheath	64	300m
CAT5 UTP (one twisted pair)	64	200m
HVV05-F 1,5 mm <sup>2</sup> rubber covered	128	300m
7057/235 Urmet cable (blue/red)	64	300m
1mm <sup>2</sup> section single cable	32	300m

 For system extensions and connection of street side branch and call stations see the next paragraphs.

### Connection of a door phone riser with distributors

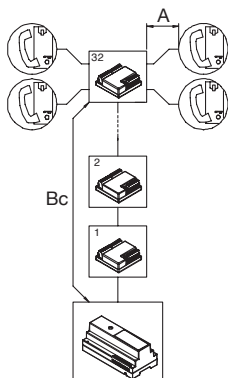

A = distance between the 4-user distributor and the door phone

Bc = distance between the device from which the riser is derived and the most distant 4-user distributor

Cable	No. of apartment stations	distance		
		A	Bc	A+Bc
2Voice cable Ref. 1083/90 and 1083/92	128	50m	200m	200m
2Voice cable Ref. 1083/94	100	50m	125m	125m
Ø 0,6mm telephone pair without sheath	64	50m	150m	150m
CAT5 UTP (one twisted pair)	64	50m	125m	125m
HVV05-F 1,5 mm <sup>2</sup> rubber covered	128	50m	125m	125m
7057/235 Urmet cable (blue/red)	64	50m	125m	125m
1mm <sup>2</sup> section single cable	32	50m	50m	75m

 For system extensions and connection of street side branch and call stations see the next paragraphs.

## CONNECTION OF CALL STATIONS

This chapter describes different connection modes of door phone call stations in systems with only one riser column of door phones

 The following indications are valid for audio only systems; these distances can not be applied if even one video door phone device is present (video door entrance panel or video door phone).

### Column with one door phone call station

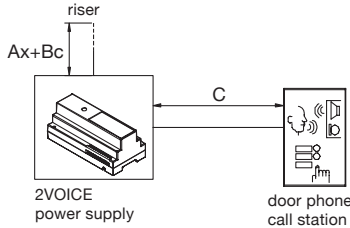

$C$  = distance between the power supply and the call station

 For connection and distances of the riser, see the paragraph "Door phone risers connection"

Cable	distance	estension (*)
	C	(*)
2Voice cable Ref. 1083/90 and 1083/92	600m	800m
2Voice cable Ref. 1083/94	375m	800m
Ø 0,6mm telephone pair without sheath	300m	600m
CAT5 UTP (one twisted pair)	200m	800m
HVV05-F 1,5 mm <sup>2</sup> rubber covered	300m	300m
7057/235 Urmet cable (blue/red)	300m	300m
1mm <sup>2</sup> section single cable	300m	300m

(\*) the system extension is the sum of all the single segments which compose it:  
 $C+Bc+A1+A2+...+An$

### Devices derived from a column interface with one or two door phone call stations

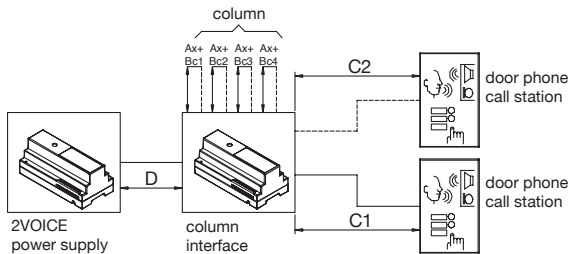

$Cx$  = distance between the column interface and the call station

$D$  = distance between the column interface and the power supply

 For connection and distances of the riser, see the paragraph "Door phone risers connection"

Cable	distance		estension (*)
	Cx	D	
2Voice cable Ref. 1083/90 and 1083/92	400m	5m	800m
2Voice cable Ref. 1083/94	250m	5m	800m
Ø 0,6mm telephone pair without sheath	100m	5m	600m
CAT5 UTP (one twisted pair)	100m	5m	800m
HVV05-F 1,5 mm <sup>2</sup> rubber covered	50m	5m	300m
7057/235 Urmet cable (blue/red)	50m	5m	300m
1mm <sup>2</sup> section single cable	50m	5m	150m

(\*) the system extension is the sum of all the single segments which compose it:

$$C1+C2+D+Bc1+Bc2+Bc3+Bc4+A1+A2+...+An$$



The above mentioned indications must be considered also when the column interface is connected on the street side branch in systems with more than one column.

### Devices derived from a door units interface with 4 door phone call stations max.

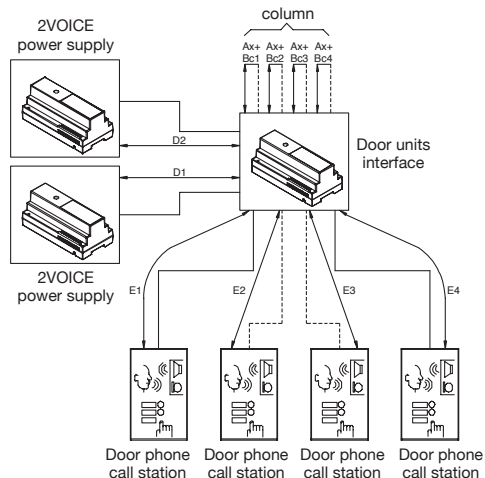

Ex = distance between the door units interface and the call station

Dx = distance between the door units interface and the power supply



For connection and distances of the riser, see the paragraph "Door phone risers connection"

Cable	distance		estension	
	Ex	Dx	call station	column
2Voice cable Ref. 1083/90 and 1083/92	400m	5m	1600m	800m
2Voice cable Ref. 1083/94	250m	5m	1000m	800m
Ø 0,6mm telephone pair without sheath	200m	5m	800m	600m
CAT5 UTP (one twisted pair)	100m	5m	400m	800m

The call stations extension is the sum of segments E1+E2+E3+E4+D1 and the column extension is the sum of segments Bc1+Bc2+Bc3+Bc4+A1+A2+... +An+D2.

## VIDEO DOOR PHONE SYSTEMS

### VIDEO DOOR PHONE RISERS CONNECTION

This chapter describes the different connection modes of a riser provided with at least one video door phone, regardless if it is derived from a system power supply, a column interface or a door units interface.

 *Special decoders and door phone connections are similar, but special decoders must be installed at the end of a branch. On the decoder In/out connection can not be performed.*

#### Connection of a video door phone riser with distributors

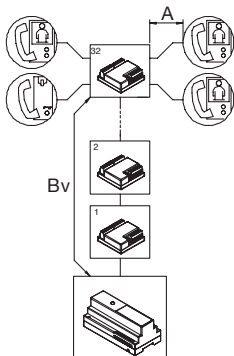

A = distance between the 4-user distributor and the apartment station

Bv = distance between the device from which the riser is derived and the most distant 4-user distributor

Cable	No. of apartment stations	video	distance		
			A	Bv	A+Bv
2Voice cable Ref. 1083/90 and 1083/92	128	Colour	50m	200m	200m
		B/W	50m	200m	200m
2Voice cable Ref. 1083/94	100	Colour	50m	125m	125m
		B/W	50m	125m	125m
Ø 0,6mm telephone pair without sheath	64	Colour	50m	150m	150m
		B/W	50m	125m	125m
CAT5 UTP (one twisted pair)	64	Colour	50m	125m	125m
		B/W	50m	75m	75m
HVV05-F 1,5 mm <sup>2</sup> rubber covered	128	Colour	50m	125m	125m
		B/W	50m	125m	125m
7057/235 Urmet cable (blue/red)	64	Colour	50m	125m	125m
		B/W	50m	125m	125m
1mm <sup>2</sup> section single cable	32	Colour	50m	50m	75m
		B/W	50m	50m	75m

 *For system extensions and connection of street side branch and call stations see the next paragraphs.*

#### Apartment stations derived by a distributor

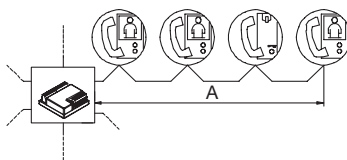

A = distance between the 4-user distributor and the most distant apartment station

Cable	No. of apartment stations	distance
		A
2Voice cable Ref. 1083/90 and 1083/92	Max 4	50m
2Voice cable Ref. 1083/94		
Ø 0,6mm telephone pair without sheath		
CAT5 UTP (one twisted pair)		
HVV05-F 1,5 mm <sup>2</sup> rubber covered		
7057/235 Urmet cable (blue/red)		
1mm <sup>2</sup> section single cable		

### In/out connection of a video door phone riser

32 video door phone apartment stations max. for each riser

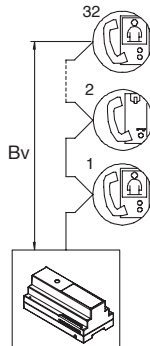

Bv = distance between the device from which the riser is derived and the most distant apartment station

Cable	No. of apartment stations	video	distance
			Bv
2Voice cable Ref. 1083/90 and 1083/92	32	Colour	200m
		B/W	200m
2Voice cable Ref. 1083/94	32	Colour	125m
		B/W	125m
Ø 0,6mm telephone pair without sheath	32	Colour	190m
		B/W	190m
CAT5 UTP (one twisted pair)	32	Colour	190m
		B/W	115m
HVV05-F 1,5 mm <sup>2</sup> rubber covered	32	Colour	150m
		B/W	150m
7057/235 Urmet cable (blue/red)	32	Colour	100m
		B/W	100m
1mm <sup>2</sup> section single cable	32	Colour	100m
		B/W	100m

 For system extensions and connection of street side branch and call stations see the next paragraphs.

## WIRING CONNECTION OF CALL STATIONS WITH ONE RISER COLUMN VIDEO DOOR PHONE

This chapter describes the different connection modes of video door phone call stations in systems with only one riser column of apartment stations.

### Column with one video door phone call station

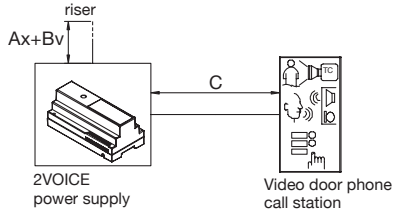

C = distance between the power supply and the call station

For connection and distances of the riser, see the paragraph "Video door phone risers connection"

Cable	video	distance	extension (*)
		C	
2Voice cable Ref. 1083/90 and 1083/92	Colour	200m	800m
	B/W	200m	800m
2Voice cable Ref. 1083/94	Colour	125m	800m
	B/W	100m	600m
Ø 0,6mm telephone pair without sheath	Colour	100m	600m
	B/W	100m	600m
CAT5 UTP (one twisted pair)	Colour	100m	800m
	B/W	100m	800m
HVV05-F 1,5 mm <sup>2</sup> rubber covered	Colour	50m	300m
	B/W	50m	300m
7057/235 Urmet cable (blue/red)	Colour	50m	300m
	B/W	50m	300m
1mm <sup>2</sup> section single cable	Colour	50m	150m
	B/W	50m	150m

(\*) the system extension is the sum of all the single segments which compose it:  
 $C+Bv+A1+A2+\dots+An$

### Devices derived from a column interface with one or two video door phone call stations

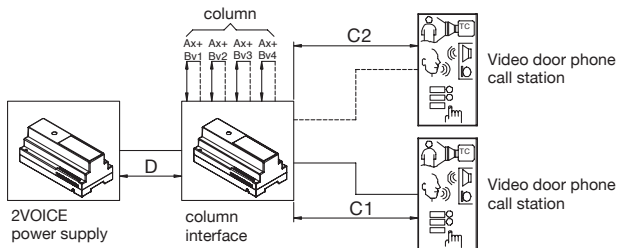

Cx = distance between the column interface and the call station

D = distance between the column interface and the power supply

For connection and distances of the riser, see the paragraph "Video door phone risers connection".

Cable	distance		estension (*)
	Cx	D	
2Voice cable Ref. 1083/90 and 1083/92	200m	5m	800m
2Voice cable Ref. 1083/94	125m	5m	800m
Ø 0,6mm telephone pair without sheath	100m	5m	600m
CAT5 UTP (one twisted pair)	100m	5m	800m
HVV05-F 1,5 mm <sup>2</sup> rubber covered	50m	5m	300m
7057/235 Urmet cable (blue/red)	50m	5m	300m
1mm <sup>2</sup> section single cable	50m	5m	150m

(\*) the system extension is the sum of all the single segments which compose it:  
 $C1+C2+D+Bv1+Bv2+Bv3+Bv4+A1+A2+...+An$

 The above mentioned indications must be considered also when the column interface is connected on the street side branch in systems with more than one column.

### Devices derived from a door units interface with 4 video door phone call stations max.

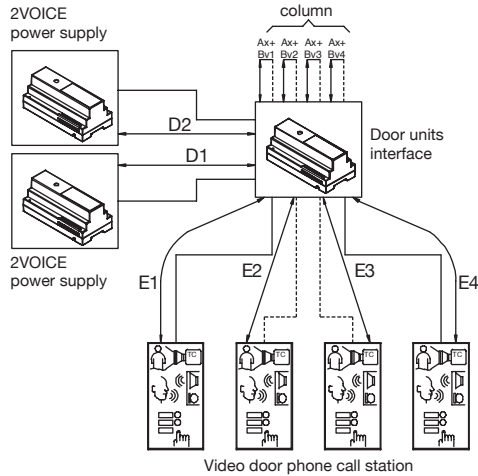

Ex = distance between the door units interface and the call station  
Dx = distance between the door units interface and the power supply

 For connection and distances of the riser, see the paragraph "Video door phone risers connection"

Cable	distance		estension	
	Ex	Dx	call station	column
2Voice cable Ref. 1083/90 and 1083/92	200m	5m	800m	800m
2Voice cable Ref. 1083/94	125m	5m	500m	800m
Ø 0,6mm telephone pair without sheath	200m	5m	800m	600m
CAT5 UTP (one twisted pair)	100m	5m	400m	800m

The call stations extension is the sum of segments E1+E2+E3+E4+D1 and the column extension is the sum of segments Bv1+Bv2+Bv3+Bv4+A1+A2+... +An+D2.

## STREET SIDE BRANCHES CONNECTION IN SYSTEMS WITH MORE THAN ONE COLUMN

This chapter describes the different connection modes of street side branch between the door units interface and the various column interfaces.

### Connection of 16 columns max., each one with 2 secondary call stations and one main call station

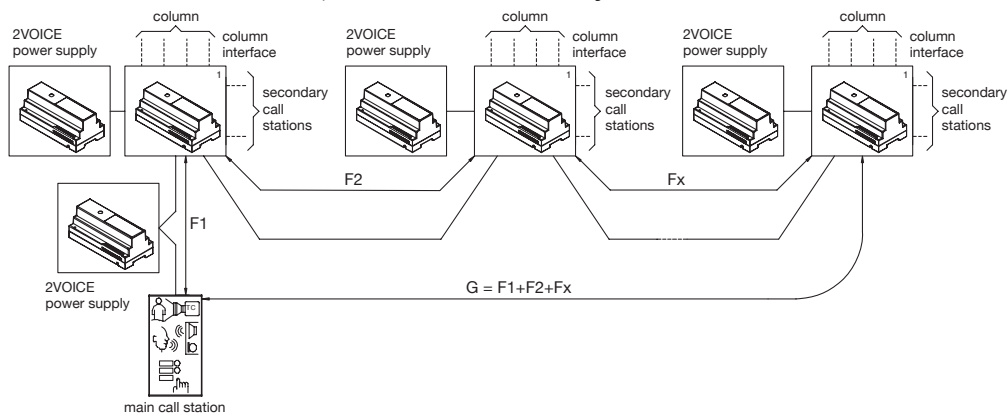

G = distance between the main call station and the most distant column interface

Cable	distance
	G
2Voice cable Ref. 1083/90 and 1083/92	200m
2Voice cable Ref. 1083/94	125m

For distances and extension of each column, see paragraph “Devices derived from a column interface with one or two video door phone call stations”.

### Street side branch connection split on the 4 outputs of door units interface

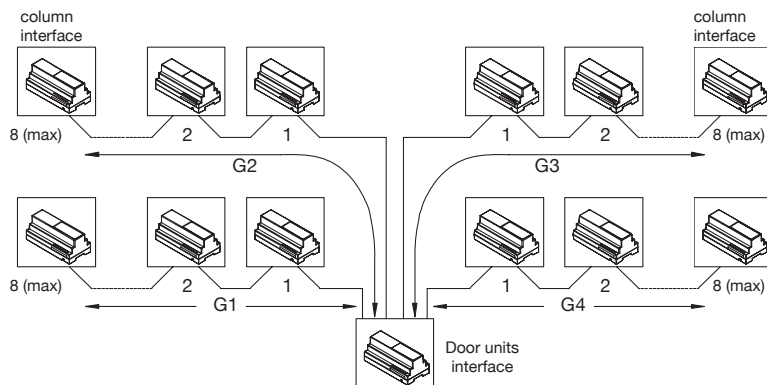

Cable	No. of column interfaces for each branch	distance	Street side branch extension
		Gx	G1+G2+G3+G4
2Voice cable Ref. 1083/90 and 1083/92	Max 8	600m	2400m
2Voice cable Ref. 1083/94	Max 8	375m	1500m



For distances and extension of each column, see paragraph “Devices derived from a column interface with one or two video door phone call stations”.

**Street side branch connection split on the 2 outputs of door units interface**

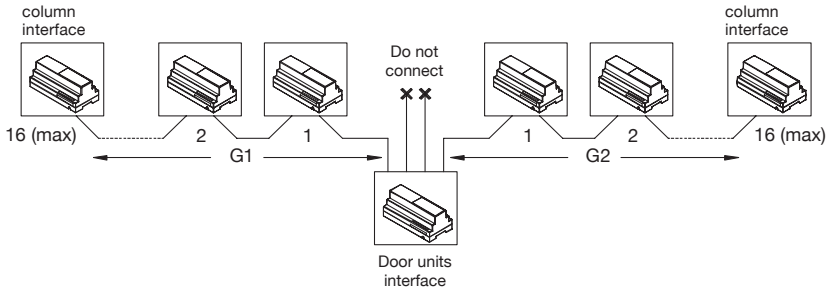

Cable	No. of column interfaces for each branch	distance	Street side branch extension
		Gx	G1+G2
2Voice cable Ref. 1083/90 and 1083/92	Max 16	400m	800m
2Voice cable Ref. 1083/94	Max 16	250m	500m

For distances and extension of each column, see paragraph “Devices derived from a column interface with one or two video door phone call stations”.

**Street side branch connection split on only 1 output of the door units interface**

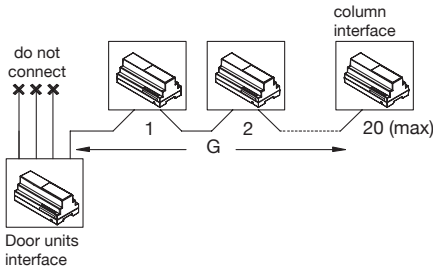

Cable	No. of column interfaces for each branch	distance
		G
2Voice cable Ref. 1083/90 and 1083/92	Max 20	400m
2Voice cable Ref. 1083/94	Max 20	250m

For distances and extension of each column, see paragraph “Devices derived from a column interface with one or two video door phone call stations”.

**Street side branch connection split on only 1 output of the door units interface using 8 4-user distributors Ref. 1083/55**

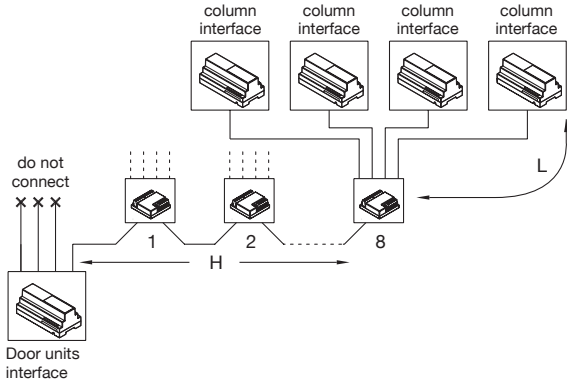

Cable	No. of 4-user distributors	No. of column interfaces	distance		Street side branch extension
			H	L	H+L1+L2+...+L32
2Voice cable Ref. 1083/90 and 1083/92	Max 8	Max 32	200m	50m	1800m
2Voice cable Ref. 1083/94	Max 8	Max 32	125m	50m	1725m

For distances and extension of each column, see paragraph “Devices derived from a column interface with one or two video door phone call stations”.

**Street side branch connection split on only 1 output of the door units interface using 4 4-user distributors Ref. 1083/55**

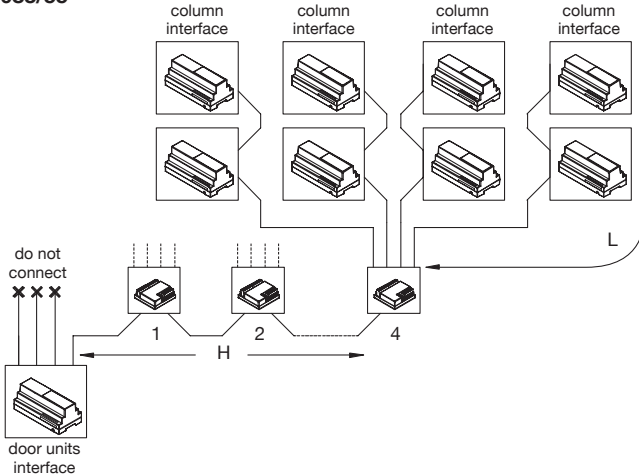

Cable	No. of 4-user distributors	No. of column interfaces	distance		Street side branch extension
			H	L	H+L1+L2+...+L16
2Voice cable Ref. 1083/90 and 1083/92	Max 4	Max 32	200m	50m	1000m
2Voice cable Ref. 1083/94	Max 4	Max 32	125m	50m	925m

For distances and extension of each column, see paragraph “Devices derived from a column interface with one or two video door phone call stations”.

## ELECTRICAL DOOR LOCK CONNECTION

Maximum distance	Wire cross section area	0,28 mm <sup>2</sup>	0,5 mm <sup>2</sup>	1 mm <sup>2</sup>
Door calling station and electric lock		10 m	20 m	30 m

## GARAGE DOOR CONTROL UNIT EXTERNAL RELAY CONNECTION

Maximum distance	Wire cross section area	0,28 mm <sup>2</sup>	0,5 mm <sup>2</sup>	1 mm <sup>2</sup>
Calling station and garage door control unit		30 m	50 m	100 m

## CALLING STATION AUXILIARY SIGNAL CONNECTION

Maximum distance	Wire cross section area	0,28 mm <sup>2</sup>
Hall button (PA-CT)		25 m
Door sensor (SP-CT)		25 m
Surveillance camera switching signal (T+, T-)		300 m

Maximum distance	Wire cross section area	0,75 mm <sup>2</sup>	1,5 mm <sup>2</sup>	2,5 mm <sup>2</sup>
Name tag lighting with Ref. 9000/230 or Ref. 9000/110		100 m	200 m	300 m

## APARTMENT STATION SIGNAL CONNECTION

Maximum distance	Wire cross section area	0,28 mm <sup>2</sup>
Floor call button (CP)		10 m
Supplementary ringer (S+, S-)		10 m

 Wires with cross-section area of 0.5 mm<sup>2</sup> or larger must comply with IEC 60332-1-2; wires with cross-section area smaller than 0.5 mm<sup>2</sup> must comply with IEC 60332-2-2.

## WIRING AND USE OF LINE TERMINATIONS

Definitions:

BACKBONE:	A two-wire line leading from a column interface terminal pair or power unit to which the devices are connected.
EXTENSION:	A two-wire line leading from LINE1-4 terminals of the distributor to which the apartment stations are connected.
END OF LINE:	The last device connected to a backbone or extension.
TERMINATION (Z):	An impedance to be fitted at the end of each line by means of a jumper to adapt a backbone or an extension.
IN-OUT CONNECTION:	A connection of the devices by means of which the LINE terminals work as node between the input pair and the output pair.
APARTMENT:	House unit with up to 4 apartment stations which can be called at the same time.
COLUMN:	Group of risers derived by a column interface or by a door units interface.
STREET SIDE RISER:	Double-wire line starting from a door units interface; it brings the signal to column interfaces.
SYSTEM DIMENSION:	Sum of all the connection segments which constitute the system.
CALL STATIONS:	Devices able to send a door phone or video door phone call to apartment stations.
APARTMENT STATIONS:	These are the devices (door phones, video door phones, decoding, etc.) present in the system (max 128 per column). The devices in parallel fall into the count.
USER:	It is the apartment station that needs code (max number of codes in column 127).

The 2Voice system elements must be interconnected in a genuine transmission network. For this reason, each network section must be adapted to the wire impedance for correct operation. Consider the following:

- Only use the type of wire shown in the previous chapter (2).
- The minimum twisting radius must not be less than 10 times the external diameter of the wire (approximately 7cm) to prevent altering characteristics.
- Remove the sheath for the length needed to separate the pair in the two-wire line only.
- **Do not add electrical nodes to connect the devices.** Use the device terminals only. Fit a 4-user video distributor Ref. 1083/55 to connect an extension apartment unit to a riser column that does not cross the apartment.

**Exception:** electric nodes are allowed if audio door phones only are present in the column.

- (2) The use of other wire types must be subjected to prior approval by Urmet according to the type and distances in the system.

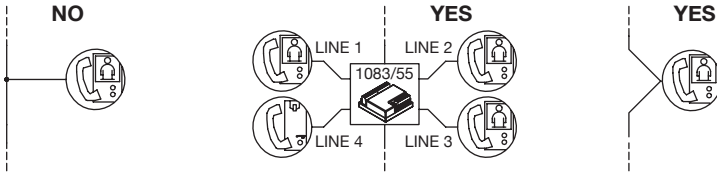

- A jumper to be inserted in the line termination (Z) is present in apartment stations, distributors and column interfaces. Activate the termination for devices wired at the end of a line from which another section does not start from the device terminals (end of line):

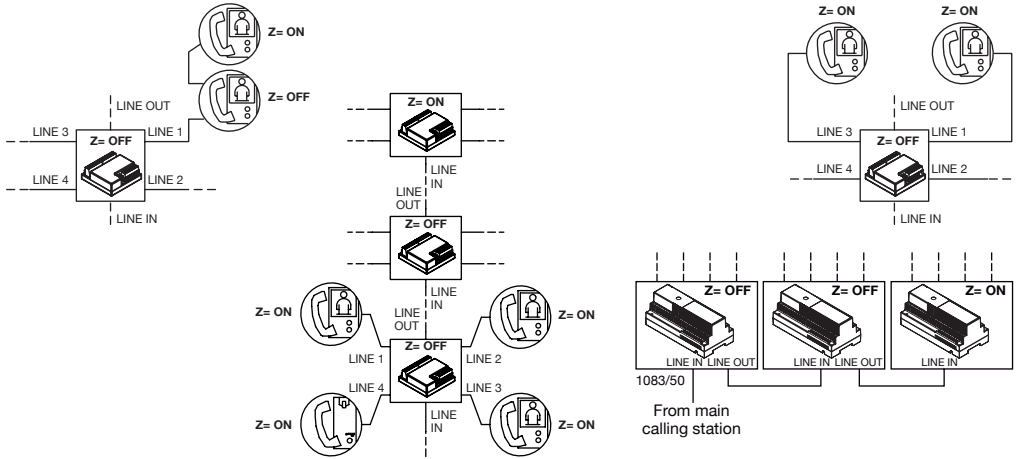

Refer to the corresponding instruction booklets provided with the products for identifying the position of the line termination jumper in the various devices.

**Warning**

The line terminal on/off jumper (Z) is not present on some video door phones (e.g. 1750/1, 1750/5, 1750/6). Consequently, the in-out connection can only be implemented by adding the Ref. 1750/50 accessory, which must be installed in the device preceding the end-of-line device in the specific housing on the back of the video door phone.

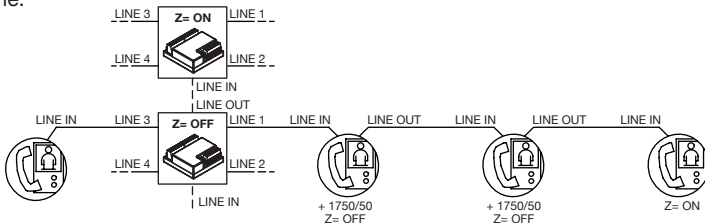

# ACTIVATING THE SYSTEM

Perform the following operations in order after wiring the devices:

1. Set up the line terminations.
2. Configure the devices using the dip-switches.
3. Switch on power and check voltage.
4. Check the system.
5. Associate door unit button to users or program calling module name directory.
6. Run basic functional test.
7. Program the door units and/or the apartment stations when required after the steps above.

## 1 LINE TERMINATION SETTINGS (Z)

Refer to the previous chapter for correct Z line termination settings.

### Default settings

All door phones are configured by default with line termination on.

All brackets are configured by default with line termination on.

All distributors are configured by default with line termination off.

All column interfaces are configured by default with line termination on (jumper between Z terminal present).

The line terminal on/off jumper (Z) is not present on some video door phones (e.g. 1750/1, 1750/5, 1750/6).

In this manner, in the typical case of system with calling station connected directly to the power supply unit and apartment stations connected as floor extensions to a column, only the jumper of the termination of the last distributor needs to be changed to the ON position.

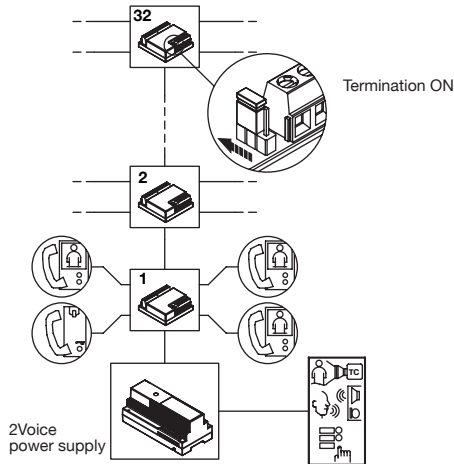

## 2 DEVICE CONFIGURATION

The configuration can be made also when the system is not powered because dip-switches on the door unit and apartment stations and interface columns are used.

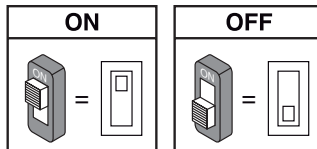

Particular care must be devoted to setting the device codes. Consider the following for correct system operation:

- Each calling station in the system must have a univocal code (ID) which is set using the dip-switches to 0-3 for main stations and 0-31 for secondary stations. There may be two secondary stations with the same ID on the same column but with different address (see below for setting the address of a secondary station, values may be only 0 and 1).
- For secondary calling stations, the ID must coincide with the column ID set on the column interface.
- Each door unit must be characterised by a code (user code) set using dip-switches from 0 to 126 and a code (apartment station code) set using dip-switches from 0 to 3.
- The apartment station code must be 0 if there is one only station in the apartment.
- Up to 4 apartment stations can be connected in parallel: use the same user code and **different** apartment station codes.
- **No two apartments** in the same column may have the same user code.
- Each column interface must be characterised by a univocal code (column ID) set using the dip-switches from 0-31. Secondary door units in the column must have the same ID. All the apartment stations of a column acquire the column ID from the column interface.
- The column interface is not needed if there is only one column in the system and the column ID apartment stations will be 0. A column interface for each column is needed if the system has more than one column.
- The interface of all calling stations, apartment stations and columns must start from 0 **and be consecutive**.

### CALLING STATION CONFIGURATION

The calling stations in the system must be univocally identified according to the type. The following explanation concerns the door unit with buttons mod. Sinthesi. Refer to the corresponding instruction booklet for other door unit types, e.g. calling module.

**ID:** door unit identification

Set a number from 0 to 3 if the door unit is a main unit or from 0 to 31 if the door unit is a secondary unit as shown in the following figure.

- There must not be two main stations with the same ID. Two secondary stations may coexist with the same ID but with different address (0 or 1).
- The ID of the secondary door unit must coincide with the column ID set in the column interface 1083/50, if present.

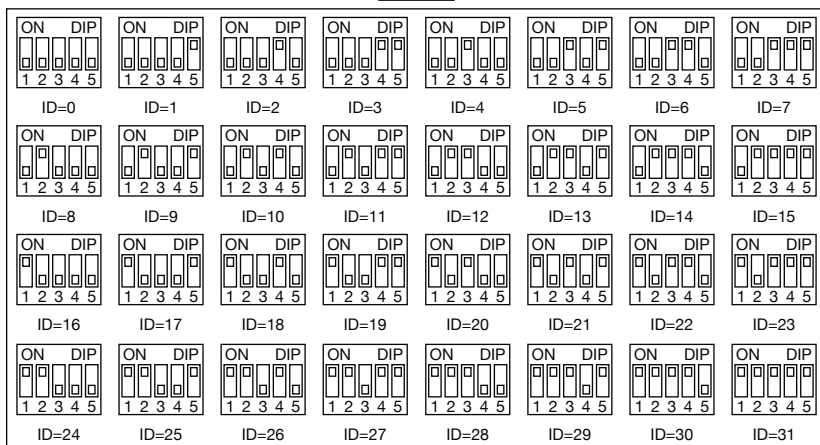

**AUX:** auxiliary settings

Station type: the door unit can be configured either as a main or a secondary device. All the users in the system may be called from the main door unit. A secondary door unit may only call the users of the column

to which it belongs. Users can identify the source of the call by the ring tone.

**Secondary calling station:** Two secondary calling stations may be present in a column and must have a different address (0 or 1).

**Door opener:** The electric lock can be managed in “privacy” or “free” mode. The door unit works as follows in the two cases:

- “Privacy”: the electric lock may only be activated by pressing the door opening button on the calling station when an audio conversation has been established or when after having received a call or auto-on function either a video connection has been established.
- “Free”: the electric lock may be activated by pressing the door opening button on the call station if this is configured as main or if this configured as secondary and the user belongs to the same column as the calling station. This function is typically used for secondary stations.

**Interruption:** when a call or intercom call or auto-on (with or without audio) is in progress or while the video door phone messaging service is being consulted, the concerned column or more in general the system parts in busy mode may be interrupted by a call from the calling station or not according to the configuration of this switch.

 *The parameter “interruption” must be programmed in the same way for all system call stations.*

**Camera lights:** the camera lights may be turned off if illumination in the surrounding environment is sufficient at night.

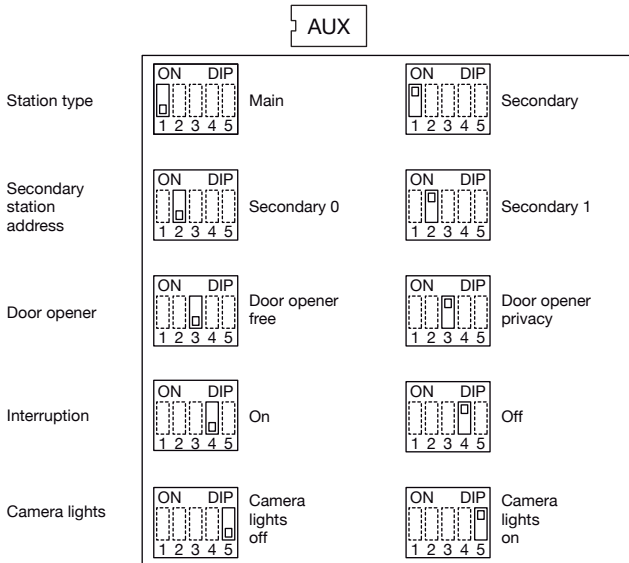

**DOOR OPENING TIME** The position of the rotary switch (DOOR TIME) determines the activation time of the door lock.

- |               |               |               |               |
|---------------|---------------|---------------|---------------|
| Pos. 0 = 1 s  | Pos. 1 = 10 s | Pos. 2 = 20 s | Pos. 3 = 30 s |
| Pos. 4 = 40 s | Pos. 5 = 50 s | Pos. 6 = 60 s | Pos. 7 = 70 s |
| Pos. 8 = 80 s | Pos. 9 = 90 s |               |               |

**GUARANTEED CONVERSATION TIME** The position of the rotary switch (CONV TIME) determines a guaranteed conversation time, i.e. extends the busy time from the answer onwards.

The busy time is equal to the reply time (max. 60s) added to the guaranteed conversation time.

- |                      |               |               |                   |
|----------------------|---------------|---------------|-------------------|
| Pos. 0 = 1 s         | Pos. 1 = 10 s | Pos. 2 = 20 s | Pos. 3 = 30 s     |
| Pos. 4 = 40 s        | Pos. 5 = 50 s | Pos. 6 = 60 s | Pos. 7 e 8 = 70 s |
| Pos. 9 = NOT ALLOWED |               |               |                   |

 *The guaranteed conversation time must be programmed in the same way for all system call stations.*

## APARTMENT STATION CONFIGURATION

 The following explanations concern Signo video door phone, for other apartment stations see their instruction manual.

### CODE: user code.

Set a number from 0 to 126 according to the following rules:

- No two apartments in the system must have the same user code.
- Apartment stations in parallel in the same apartment must have the same user code.
- **User codes on the same backbone be must consecutive.**

 Use the CODE dip-switches from 2 to 8 (2= most significant bit - 8= least significant bit) to set the required code. Dip-switch 1 must be OFF (except for models 1183/5, 1750/1, 1750/5 and 1750/6, see respective instruction booklet provided with the product).

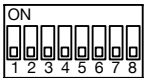

USER 0



USER 1

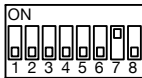

USER 2

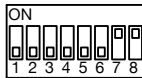

USER 3

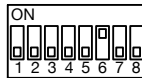

USER 4

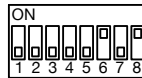

USER 5

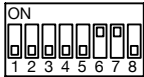

USER 6

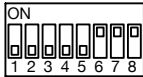

USER 7

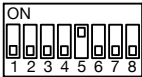

USER 8

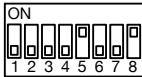

USER 9

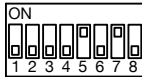

USER 10

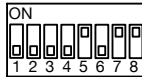

USER 11

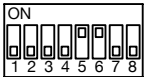

USER 12

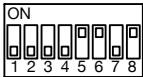

USER 13

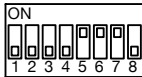

USER 14

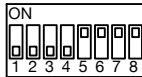

USER 15

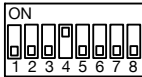

USER 16

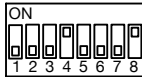

USER 17

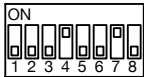

USER 18

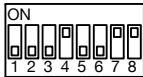

USER 19

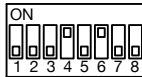

USER 20

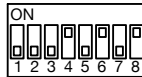

USER 21

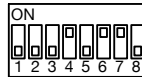

USER 22

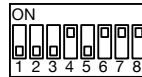

USER 23

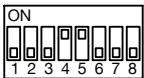

USER 24

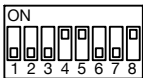

USER 25

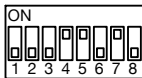

USER 26

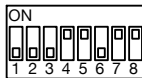

USER 27

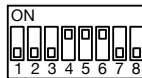

USER 28

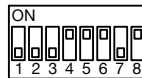

USER 29

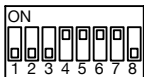

USER 30

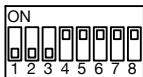

USER 31

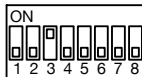

USER 32

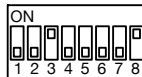

USER 33

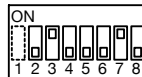

USER 34

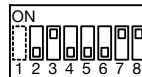

USER 35

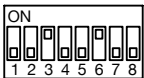

USER 36

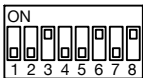

USER 37

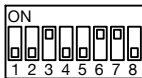

USER 38

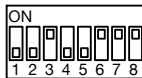

USER 39

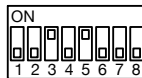

USER 40

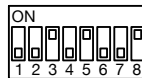

USER 41

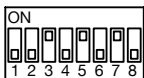

USER 42

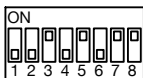

USER 43

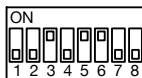

USER 44

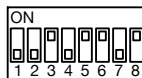

USER 45

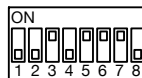

USER 46

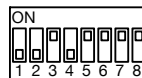

USER 47

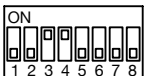

USER 48

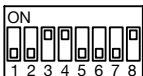

USER 49

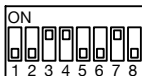

USER 50

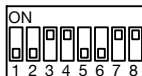

USER 51

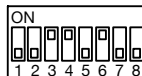

USER 52

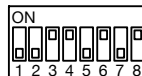

USER 53



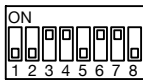

USER 54

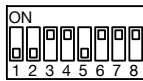

USER 55

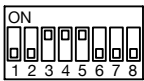

USER 56

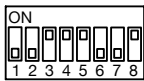

USER 57

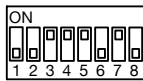

USER 58

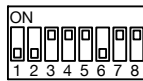

USER 59

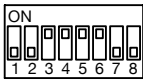

USER 60

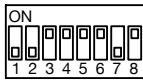

USER 61

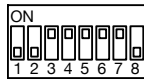

USER 62

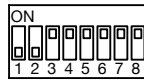

USER 63

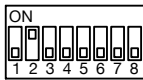

USER 64

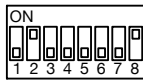

USER 65

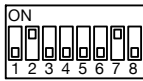

USER 66

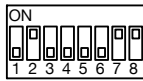

USER 67

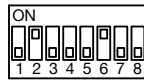

USER 68

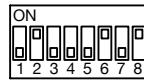

USER 69

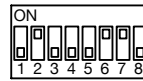

USER 70

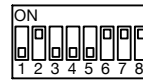

USER 71

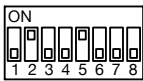

USER 72

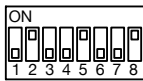

USER 73

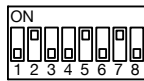

USER 74

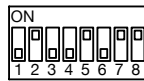

USER 75

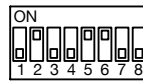

USER 76

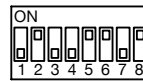

USER 77

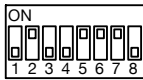

USER 78

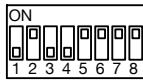

USER 79

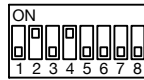

USER 80

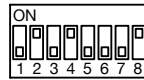

USER 81

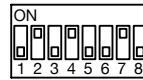

USER 82

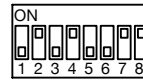

USER 83

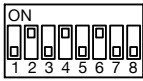

USER 84

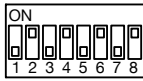

USER 85

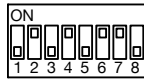

USER 86

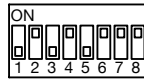

USER 87

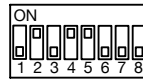

USER 88

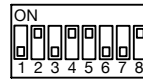

USER 89

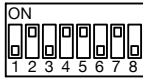

USER 90

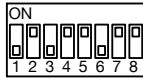

USER 91

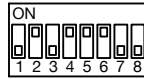

USER 92

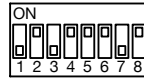

USER 93

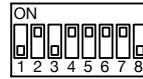

USER 94

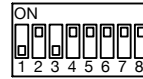

USER 95

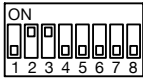

USER 96

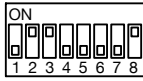

USER 97

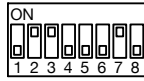

USER 98

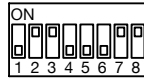

USER 99

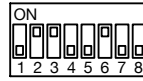

USER 100

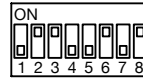

USER 101

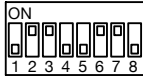

USER 102

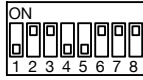

USER 103

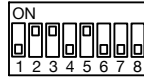

USER 104

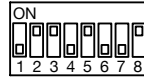

USER 105

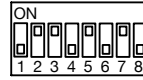

USER 106

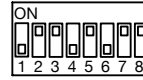

USER 107

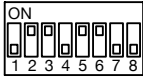

USER 108

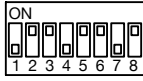

USER 109

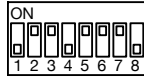

USER 110

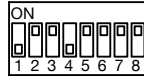

USER 111

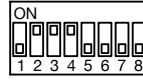

USER 112

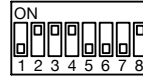

USER 113

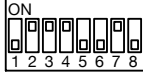

USER 114

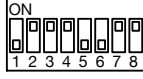

USER 115

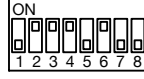

USER 116

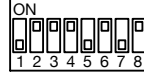

USER 117

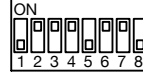

USER 118

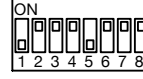

USER 119

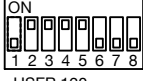

USER 120

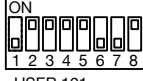

USER 121

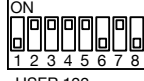

USER 122

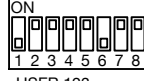

USER 123

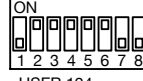

USER 124

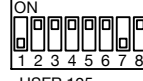

USER 125

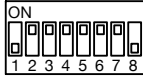

USER 126

**INT:** apartment station code.

Set a number from 0 to 3 according to the following rules:

- The apartment station code must be 0 if there is only one station in the apartment.
- Up to 4 apartment stations can be connected in parallel: use the same user code and different apartment station codes.

The apartment station code is used to identify the single stations of the same user. This means that intercom calls can be addressed to the single user in the same apartment.

All the users apartment stations will ring at the same time in the event of intercom calls to different apartments, door unit calls and floor calls. Consider the following:

- Extension 0 will ring immediately when a call is received. Extensions 1, 2 and 3 will ring in sequence after each other.
- Apartment station 0 will enable monitor switch-on if the call is from a video calling station. The button can be pressed on any other apartment station of the same user to switch on the other video door phone (“video switching” function).

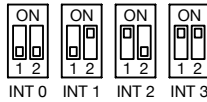

**COLUMN INTERFACE CONFIGURATION**

DIP 1: this switch informs the system whether the column interface has devices connected to the LINE IN terminals or not: the switch must be set to ON if no devices are connected to LINE IN (this is the case of a simple system in which only one or two calling stations are directly connected to the IN1 and IN0 inputs of the column interface itself).

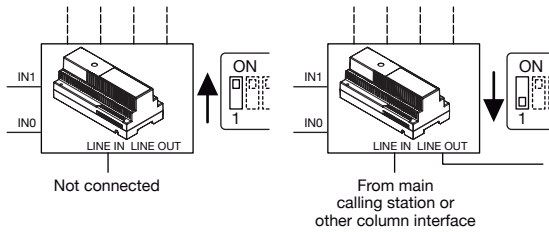

DIP 2 - 6: these are used to program the column ID and must be set according to the table shown below. Remember that the secondary calling station IDs directly connected to the column interface must coincide with the column ID shown here.

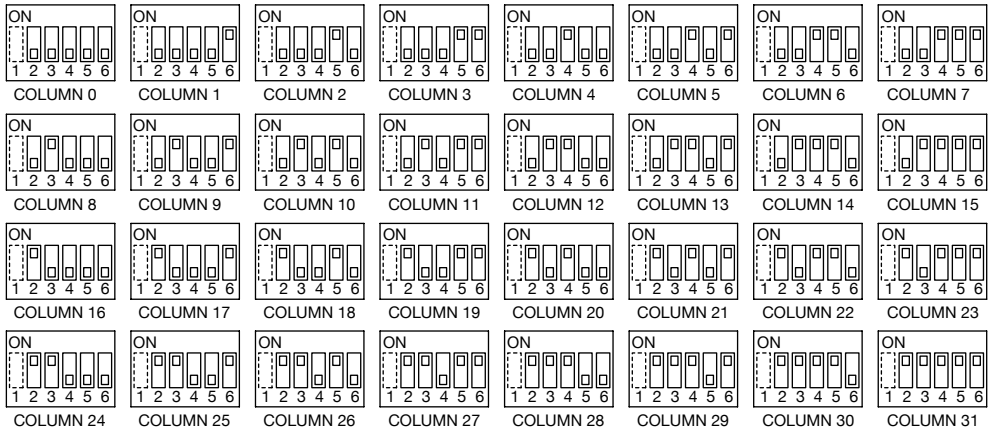

### 3 POWER-ON AND POWER VOLTAGE TEST

Power the system and run the following tests with the system in standby conditions after carefully setting the line terminations and configuring all devices before fitting the monitors on the brackets:

#### Power supply unit Ref. 1083/20A

Check that direct voltage from 44Vdc to 48Vdc is present at each LINE1 and LINE2 terminal pair.

#### Calling stations

Check for direct voltage in the range from 38Vdc and 48Vdc at the LINE terminals.

#### Video distributors Ref. 1083/55

Check for direct voltage in the range from 38Vdc and 48Vdc at the LINE (IN/OUT) and LINE1-4 terminals.

#### Apartment stations

Check for direct voltage in the range from 38Vdc and 48Vdc at the LINE terminals.

#### Column interfaces

Check for direct voltage in the range from 38Vdc and 48Vdc at the POWER, LINE IN and LINE OUT terminals.

#### Door unit interfaces

Check for direct voltage in the range from 38Vdc and 48Vdc at the POWER IN and POWER LINE terminals.

### 4 CHECK THE SYSTEM

#### HOW TO SPLIT THE SYSTEM INTO SECTIONS

It may be useful to split the system into sections to isolate suspected problems when troubleshooting or seeking incorrectly wired areas.

As previously mentioned, the interconnection of devices forms an adapted transmission network. It is not therefore possible to disconnect parts of the system without considering the disruption that this will cause. Observe the following rules:

1. Turn the interface termination to the ON position if a branch of a line connected to the column interface is disconnected.

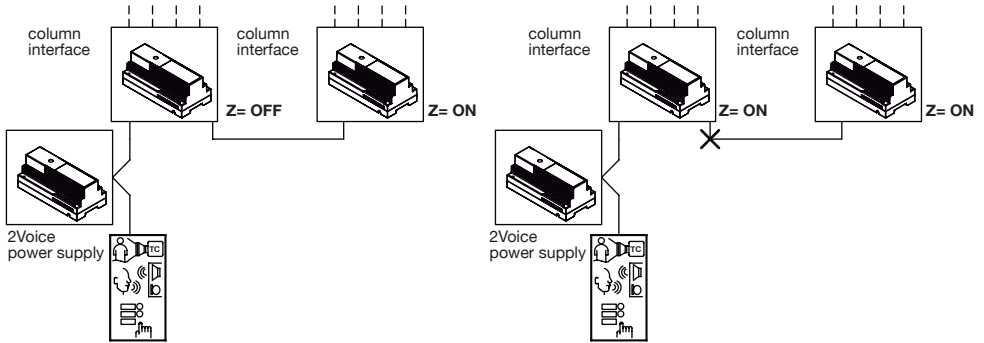

 Disconnect the starting side and not the arrival side.

2. Fit a termination (Z in the ON position) on the last device connected to the riser column if a section connected in in-out mode is disconnected.



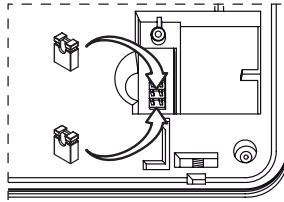

 Video door phone 2 will be isolated. In this way, video door phone 1 will become the last of the line and its line termination must be on. Also in the case, disconnect the starting side and not the arrival side.

 In the case of video door phones (e.g. 1750/1, 1750/5, 1750/6) which do not have the line terminal on/off jumper (Z), remove the Ref. 1750/50 accessory from the video door phone which will be the last device in the line and insert the two jumpers in the positions shown in the figure below in its place.

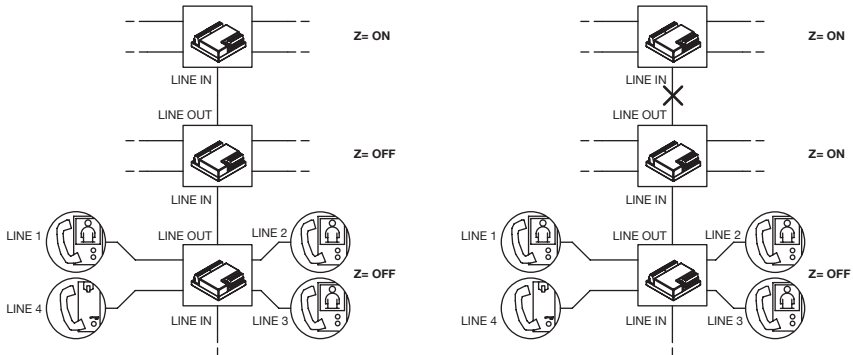

3. The termination of the last distributor must be inserted if a segment connected by means of distributors is disconnected.



 A least 1 device must be connected to the 4-user distributor. Always disconnect the starting side and not the arrival side.

## 5 ASSOCIATING DOOR UNIT BUTTONS TO USERS

The main door unit calling buttons must be associated to the users of the different columns if several columns are present in the system.

### BUTTON CODES

Up to 62 buttons (in addition to the basic buttons) may be connected to the door unit using up to 4 button expansion modules.

By default the buttons are associate to the users from 0 to 63 of the column to which it belongs if the door unit is configured as secondary unit.

If instead the door unit is configured as main unit, then the buttons are automatically associated to the column 0, which simplifies the installation of main units in single column systems.

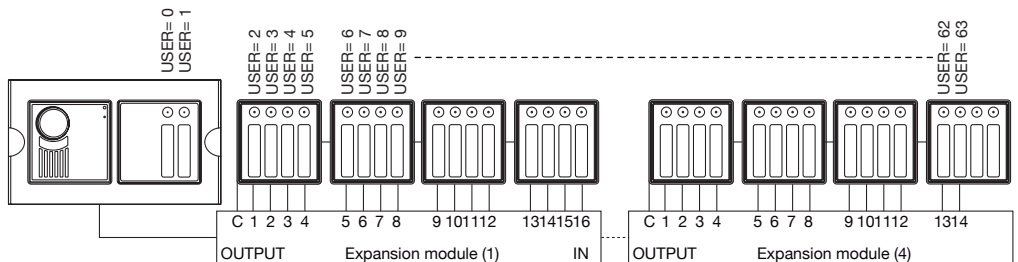

Instead, if the door unit is configured as main unit and several columns are present in the system, an association must be created between the buttons and the users of the different column proceed as follows:

- Access advanced configuration (see the instruction manual of each product).
- Set the ID dip-switch to the code of the first column in the system (column 0 typically).
- Press the button corresponding to user 0 of the selected column. All the subsequent buttons will be automatically associated to the users of the column itself in sequence.
- Repeat the operation on all the columns.
- Reset the ID dip-switch in start position.
- Set again the switches to positions used to configure door lock release time and guaranteed communication time in order to exit from the advanced configuration.

Example:

- System with 3 columns, the first with 4 users, the second with 6 users and the third with 8 users.
- Access advanced configuration.
- Set the ID dip-switch to 0.
- Press the upper button of the door unit (first button).
- Set the ID dip-switch to 1.
- Press third button of the first button module (fifth button) to associate user 0 of column 1 in this manner.
- Set the ID dip-switch to 2.
- Press first button of the third button module (eleventh button) to associate user 0 of column 2 in this manner.
- Reset the ID dip-switch in start position.
- Quit advanced configuration mode.

The final configuration will be:

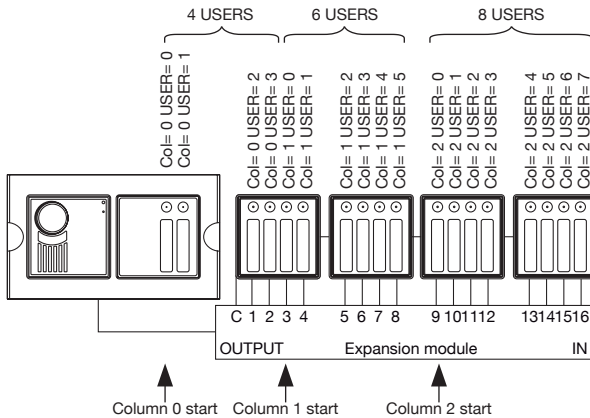

*The configuration of column 0 is not required if the default settings of the door unit are maintained because all buttons are assigned to this column.*

Repeat the operation on all the main door units.

If the door units are configured as secondary, but each one must call a different group of users, the following steps can be performed:

- Access advanced configuration (see the instruction manual of each product).
- Set the ID dip-switch of the call module with the apartment station code that will be associated to the first button (offset);

*The offset code can only be included between 0 and 31*

- Change the position of AUX dip-switch no. 5 (the call module emits a confirmation tone);
- Set again the AUX dip-switch no. 5 in its previous position (the call module emits a confirmation tone);
- Set again the ID dip-switches in their previous position;

- Exit from the advanced configuration, by setting again the switches in the positions used to program the door lock release time and the guaranteed conversation time: the yellow led turns off.

Example:

The secondary call module “A” only calls users from 0 to 10 and the “B” only users from 11 to 18.

- On the call module “B” access to advanced configuration;
- Set the ID dip-switch to 11;
- Move the AUX dip-switch no. 5;
- Set again all the dip-switches in their previous position;
- Exit from the advanced configuration.

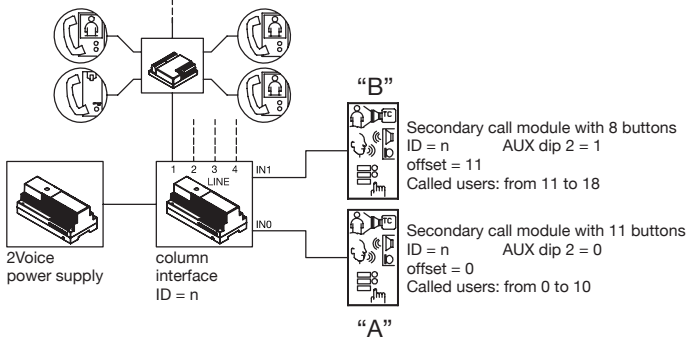

## 6 BASIC FUNCTIONAL TEST

The functional system test may be started after having checked that all power supplies are correct and that all the line terminations are correctly inserted. The test consists in calling all users from the door units, checking that all apartment stations of the called user ring, checking for presence of picture for video calls, checking audio and checking operation of the electric lock of the door and garage.

1. Press a calling button on a main calling station.
  - The door unit will output a tone to indicate that the call has been forwarded.
2. Check the following when a call is received.
  - The user’s extension 0 will ring and the caller’s picture will appear on the display. The user has 60 seconds to reply by picking up the handset or pressing the audio button (for hands-free apartment stations).
  - No picture will appear on extensions 1, 2 and 3 if there are several apartment stations in parallel. Press the auto-on button (button ) to switch on another video door phone (“video switching” function). This operation can be repeated on all called user’s monitors until the 60 second call timeout or until one of the handsets definitively picks the picture up.
  - A conversation which can last for up to 10 minutes will be established after picking up.
  - The electric lock of the door and of the garage can be operated by pressing the specific buttons from the time of the call to the end of the conversation.
3. End the conversation by hanging up the handset or pressing the audio button again (on hands-free apartment stations). The system will return to standby mode.
4. Repeat these operations for all users in the system.
5. Repeat the operations from step 1 on all stations if there are other calling stations in the system. Remember that the monitors will not be operated if the door unit is not a video unit.

## 7 OPTIONAL PROGRAMMING FOR ADDITIONAL FUNCTIONS

The following programming operations are needed after testing the basic operation of the system only if the following functions are required:

1. Surveillance camera auto-on function: program this function in the presence of surveillance cameras connected to one or more calling stations.
2. Door unit button association for special function.

3. Apartment station intercom function: associate the user code to be called or the apartment code to be called to the buttons.
4. Door phone tone: select one of the five options.
5. Floor call tone: select one of the five options.

### SURVEILLANCE CAMERA AUTO-ON FUNCTION (for calling stations with correct setup only)

The function is programmed as follows if surveillance cameras are connected to a calling station:

1. Access advanced configuration (see the instruction manual of each product).
2. Press the hall button (PA-CT) for a number of times corresponding to the number of surveillance cameras present. The door unit will beep a number of times corresponding to the number of programmed cameras each time the button is pressed (max. 5). A long beep is generated when the button is pressed again after the five beeps to indicate that 0 cameras are connected (default).
3. Return the rotary switches to the correct position to quit advanced configuration mode.

The following configurations are possible according to the number of programmed cameras:

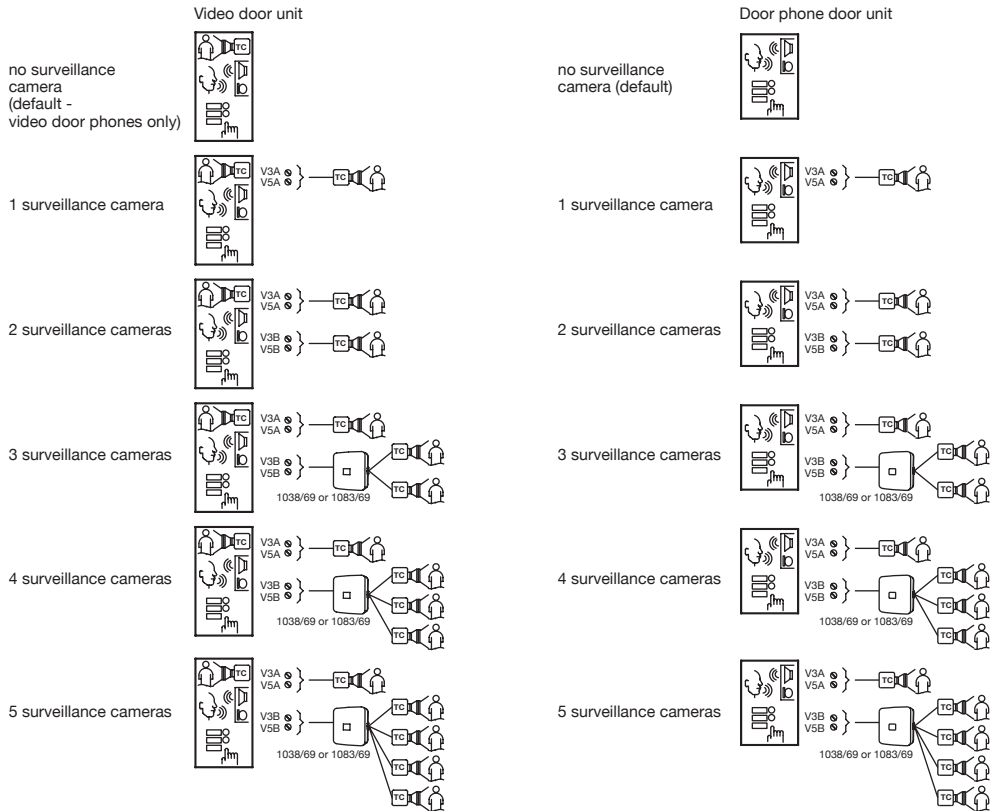

 The camera of the door unit will be activated in case of video door phone call from door unit. The camera connected to the V3 and V5(A) terminals will be activated in case of call from an audio door unit with surveillance camera.

### DOOR UNIT BUTTON ASSOCIATION FOR SPECIAL FUNCTION

A button may be configured for a special function, e.g. for lighting up the staircase lights.

Proceed as follows to configured the button:

- Access advanced configuration.
- Hold the chosen button pressed for 3s.: the door unit will generate a tone to confirm acquisition.

## INTERCOM FUNCTION

In the 2Voice system, a door unit button may be programmed to call another user in the same column or another apartment station in the same apartment. All apartment stations of the called user will ring in the first case. Only the specifically programmed apartment station will ring in the second case.

## INTERCOM FUNCTION BETWEEN DIFFERENT USERS

Go to the apartment station to be programmed as caller (apartment station A).

**There are two different ways to enter programming state** (check which method is used on the instruction booklet supplied with the product):

### 1a) With handset off-hook.

- Hold the door opener button (1) pressed and pick up the handset (2). The apartment station A will output a tone to indicate that programming mode is in progress.

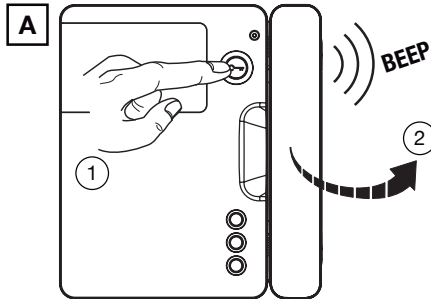

- Press the button to be programmed. The apartment station will output a confirmation tone.

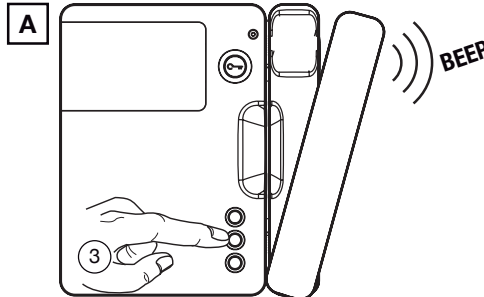

- Go to the user who will be called by pressing the button (user B) and press the door opener button. The apartment stations will be beep to indicate that they have been programmed. Alternatively, go to a calling station and press the calling button of user B. The apartment station being programming (A) will beep to indicate that it has been programmed. The apartment stations of user B will ring at the same time. Ignore this call.

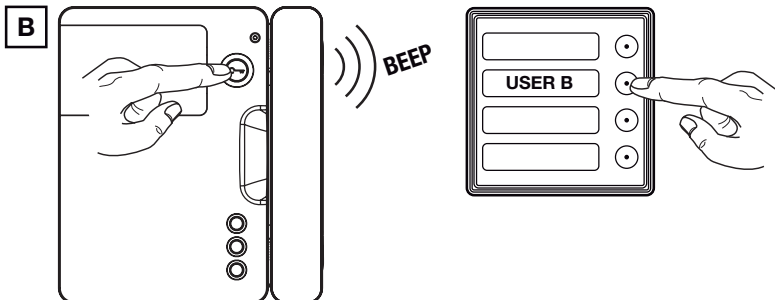



- Hook up the handset of apartment station A. It will beep to indicate exit from programming mode.

 *The other functions will not be lost if the buttons are programmed for this function because the intercom call is made with the **handset off-hook**.*

**1b) With handset on-hook.**

- Hold the • button pressed for longer than 5 seconds. The yellow LED will blink slowly to confirm that programming mode is selected. In all cases, the device will quit programming mode and save any changes after 10 minutes.
- Press the button to be programmed for at least 3 seconds, until the confirmation tone sounds.
- Go to the user who will be called by pressing the button (user B) and press the door opener button. The apartment stations will be beep to indicate that they have been programmed.
- Alternatively, go to a calling station and press the calling button of user B. The apartment station being programming (A) will beep to indicate that it has been programmed. The apartment stations of user B will ring at the same time. Ignore this call.
- Hold the • button pressed for longer than 5 seconds to quit programming mode.
- Check the programmed function: pick up handset A and press the programmed button. Check that all the apartment stations of user B ring and check for audio after replying.
- You will need to program apartment station B to call A to make the opposite call possible.

**INTERCOM FUNCTION IN THE SAME APARTMENT**

Go to the apartment station to be programmed as caller (apartment station C1).

**There are two different ways to enter programming state** (check which method is used on the instruction booklet supplied with the product):

**1a) With handset off-hook.**

- Hold the door opener button (1) pressed and pick up the handset (2). The apartment station C1 will output a tone to indicate that programming is in progress.

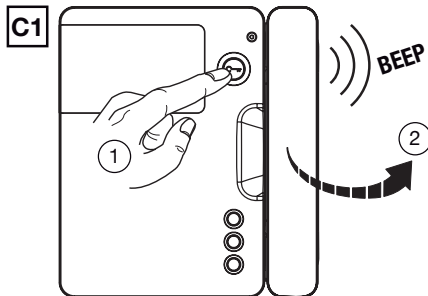

- Press the button to be programmed. The apartment station C1 will output a confirmation tone.

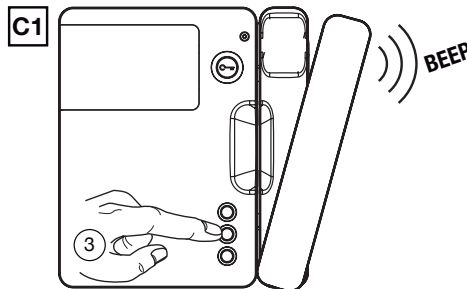

- Go to the apartment station that the button will call (apartment station C2) and press the door opener button. The apartment stations C1 and C2 will be beep to indicate that they have been programmed.

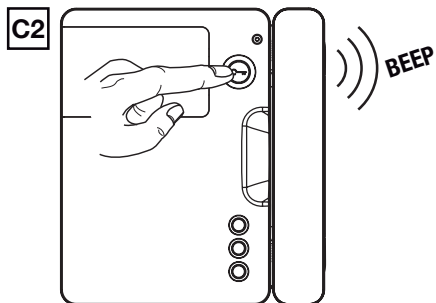

- Hook up the handset of apartment station C1 (or press the audio button again). It will beep to indicate exit from programming mode.

 *The other functions will not be lost if the buttons are programmed for this function because the intercom call is made with the **handset off-hook**.*

### 1b) With handset on-hook.

- Hold the **•** button pressed for longer than 5 seconds. The yellow LED will blink slowly to confirm that programming mode is selected. In all cases, the device will quit programming mode and save any changes after 10 minutes.
- Press the button to be programmed for at least 3 seconds, until the confirmation tone sounds.
- Go to the apartment station that the button will call (apartment station C2) and press the door opener button. The apartment stations C1 and C2 will be beep to indicate that they have been programmed.
- Hold the **•** button pressed for longer than 5 seconds to quit programming mode.
- Check the programmed function: release the handset C1 and press the programmed button. Check that the apartment station C2 rings and check audio.
- You will need to program apartment station C2 to call C1 to make the opposite call possible.

 *Refer to the booklets provided with the apartment stations for how to change the calling tones.*

## PROGRAMMING DATA DELETION

### Deleting door unit data:

1. Access advanced programming.
2. Hold any calling button pressed for at least 5 seconds (after the second emitted beep), then release it.
3. Return the switches to the working position.  
In this manner, the button-user association setting, the special function button association setting and the number of surveillance cameras are deleted.

### Deleting apartment station data:

Refer to the booklets provided with the apartment stations for deleting door phone and video door phone settings (intercom calling codes).

## DOOR UNIT ERROR INDICATIONS

The following indication may appear on apartment stations when existing advanced configuration mode:

- Several door units with the same ID: buzzer error tone: repetitive beeps.

# TECHNICAL SPECIFICATIONS OF THE DEVICES

## 4-user distributor Ref. 1083/55

Power voltage: ..... **36 – 48V**   
 Max. consumption:..... **9,0mA max**  
 Working temperature range:..... **- 5°C ÷ + 45°C**  
 Dimensions:..... **45 x 45 x 16mm**

## Power supply unit Ref. 1083/20A





Power supply in CAT II 2500 V.

Once installed, the power supply is subject to transient voltages higher than those of the overvoltage category for which it was designed. For this reason, an additional transient voltage protection is required outside the device.

Power: ..... **110-230V~ +/- 10% 50 / 60Hz**  
 Power: ..... **80W**  
 Output LINE 1/2: ..... **48V**   
**with electronic production against current overload**

Working temperature range:..... **- 10°C ÷ + 35°C**  
 Dimensions:..... **180 x 80 x 90mm (10 DIN modules)**  
 Weight: ..... **circa 1000g**

## KEY TO SYMBOLS

Symbol	Description
	Direct input voltage
	Alternating input voltage
 	See the installation manual of the device

## NOTES ON DIAGRAMS

**C4.013** Fit a 9V (MN1604/6LR61) battery in the ringer.  
The ringer is equipped with two jumpers indicated by W1 and W2.  
Remove one of the two jumpers for two-tone or one-tone operation as shown in the following table:

SOUND TYPE	JUMPERS		
	W1	W2	
THREE-TONE	X	X	Both jumpers inserted
TWO-TONE	X		Jumper W1 only; remove W2
ONE-TONE			Jumper W2 only; remove W1

**VX.008** (Rev. A) Connect the devices to a filter and power line protection device.

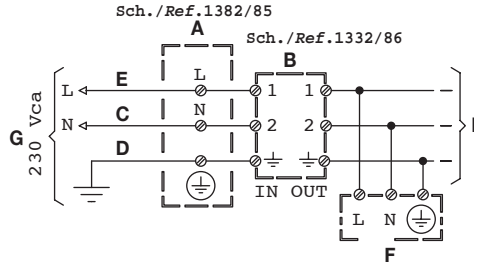

- A)** Protection      **D)** Earth      **G)** Mains ~
- B)** Filter          **E)** (Step)      **H)** Line ~
- C)** (Neutral)      **F)** Utility

**VD.007** Floor call button.

**VV.004** Attention: Don't remove the jumper between pins "Z" of the last riser interface.

**VV.007** If door open warning service is needed, the following connection has to be carried out on the call station (for preset devices only).

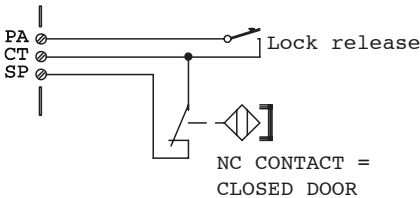

**VV.008** Setting the dip-switch "1" in position OFF.

**VX.006** See the instruction booklet provided with the product for fitting the accessory in the device.

**VX.014** Dusk switch or similar device for switching lights on, where appropriate.

**VX.021** Cut or remove the jumpers Z on the device(s).

**VX.037** On device setting the jumper/dip-switch "Z" in position "ON".

**V2.003** Switch the line termination "Z" to the off position (see instruction booklet provided with the product).

The diagrams are at the end of this booklet.

## INDEX

CARACTERISTIQUES GENERALES ET TYPOLOGIES D'INSTALLATION .....	46
TYPOLOGIES D'INSTALLATIONS .....	47
FONCTIONNEMENT DU SYSTEME.....	52
Gestion des appels et de l'état de ligne occupee.....	52
Prestations des postes externes.....	52
Performances de vidéo surveillance et contrôle des accès.....	53
Prestations des postes internes.....	53
FONCTIONS ADDITIONNELLES.....	55
Allumage de l'éclairage d'escalier.....	55
INSTALLATION DU SYSTEME.....	56
Normes et immunité aux interférences.....	56
Nombre minimum et maximum de dispositifs.....	56
Alimentation du systeme.....	57
Types de cables utilisables .....	59
Distances et extensions maximales .....	60
Branchement de la serrure électrique passage pour piétons .....	71
Branchement du relais externe commande centrale passage pour véhicules.....	71
Branchement des signaux auxiliaires du poste externe.....	71
Branchement des signaux des postes internes .....	71
Realisation des cablages et utilisation des terminaisons de ligne .....	71
ACTIVATION DU SYSTEME.....	73
1 Configuration des terminaisons de ligne (z) .....	73
2 Configuration des dispositifs.....	73
3 Allumage et verification de la tension d'alimentation.....	79
4 Verification de l'installation.....	79
5 Association des touches des postes externes aux utilisateurs.....	80
6 Verification du fonctionnement de base.....	82
7 Programmations facultatives pour les prestations supplementaires .....	82
CARACTERISTIQUES TECHNIQUES DE DISPOSITIFS .....	87
NOTES CONCERNANT LES SCHÉMAS.....	88
EXEMPLE DE RACCORDEMENT.....	89

Le système de vidéophone 2Voice est caractérisé par la simplicité d'installation grâce à l'usage d'uniquement 2 fils non polarisés pour l'interconnexion de tous les dispositifs du système.

Sa modularité permet de réaliser des petites installations mono ou bi-famille mais également des installations de grandes dimensions et de différentes typologies: interphones, vidéophones ou mixtes, en offrant des solutions parfaites pour toute exigence.

## CARACTERISTIQUES GENERALES ET TYPOLOGIES D'INSTALLATION

Grâce au système de vidéophone 2Voice, il est possible de réaliser des installations vidéophones jusqu'à 127 utilisateurs par colonne pour un maximum de 32 colonnes, chacune ayant un maximum de 2 postes d'appel secondaires. L'installation peut également comprendre jusqu'à 4 postes d'appel principaux et un standard de conciergerie éventuel.

Le système de vidéophone 2Voice possède les caractéristiques suivantes:

### **Système**

- Possibilité de gérer jusqu'à 4 postes externes principaux en commutation automatique.
- Possibilité de gérer jusqu'à 32 colonnes, chacune ayant un maximum de 2 postes d'appel secondaires.
- Possibilité de gérer jusqu'à 128 postes internes par colonne au moyen d'une seule alimentation.
- Possibilité de gérer jusqu'à 4 postes internes en parallèle pour chaque utilisateur.
- Possibilité de relier à l'installation un standard de conciergerie ayant les fonctions traditionnelles : fonction jour/nuit, enregistrement des appels perdus, etc.
- 2 fils uniquement non polarisés dans chaque partie de l'installation.
- Aucune alimentation locale requise sur les postes d'appel ou les postes internes.
- Câblage de dérivation par distributeur à 4 utilisateurs ou en entrée-sortie, directement sur les bornes des dispositifs.
- Protection contre le court circuit en dérivation.
- Programmation: simplifiée à micro-interrupteurs pour les postes internes et les postes externes à touches; par Bluetooth pour les Modules d'appel.
- Activation de la serrure électrique de tous les postes internes, à temps d'activation et modalité (libre/sous secret) programmable.
- Activation d'une deuxième serrure (passage pour véhicules) de tous les postes internes.

### **Vidéosurveillance et Contrôle des accès**

- Possibilité de brancher directement jusqu'à 2 caméras sur les postes d'appel, pouvant devenir 5 à l'aide d'un commutateur vidéo optionnel (uniquement pour les postes d'appel pré-câblés).
- Indication de porte d'entrée restée ouverte par diode sur les postes internes.
- Possibilité de programmer, sur les modules d'appel, un code ouvre-porte à 4 chiffres (sans plage horaire) pour chaque utilisateur et des codes généraux avec plage horaire.

### **Postes d'appel**

- Ils peuvent être munis de touches (Poste externe) ou de répertoire de noms (Modules d'appel).
- Caméra en série couleurs pour poste d'appel de vidéophone.
- Capteur de porte d'entrée restée ouverte.
- En cas de postes d'appel à touches (Postes externes), possibilité de relier jusqu'à 64 touches à l'aide de 4 dispositifs d'expansion des touches.

### **Postes internes**

- Postes internes de vidéophones à affichage en couleurs ou en blanc/noir, mains libres ou avec combiné.
- 5 mélodies pour tous les appels d'interphone sélectionnables par l'utilisateur.
- Sonneries d'appel d'interphone différenciées (sur la même mélodie) en fonction de la provenance (du poste principal, du poste secondaire, du poste interne intercom ou du standard).
- Fonction d'insertion automatique cyclique sur les postes d'appel et sur les éventuelles caméras de contrôle (uniquement pour les postes d'appel pré-câblés).
- Appel au standard de conciergerie.
- Appel intercom programmable de manière totalement libre dans la colonne ou dans l'appartement.

- Touche d'appel à l'étage avec 5 mélodies différenciées sélectionnables par l'utilisateur.
- Possibilité de brancher au poste interne, pour la répétition de tous les appels, une sonnerie supplémentaire auto-alimentée ou un relais répéteur d'appel ou un répéteur d'appel sans fils.
- Affichage de l'état d'ouverture de la porte d'entrée.

### Fonctions additionnelles

- Possibilité d'allumer l'éclairage d'escaliers par le biais d'un décodeur spécial piloté par les postes internes, les postes externes et le standard.
- Possibilité de raccorder un répondeur de vidéophone dans chaque colonne.
- Pilotage du dispositif de répétition de phonie pour malentendants, conforme à la loi européenne SOCU0611477A.

### Normes

- Alimentation de système Certifié IMQ et VDE.
- Tous les dispositifs sont conformes aux directives CE en matière de compatibilité électromagnétique et à la directive pour la basse tension.
- Le système est intrinsèquement protégé contre les interférences électromagnétiques du type statique et impulsif.

## TYPLOGIES D'INSTALLATIONS

### Mono-colonne à 1 montant et 1 poste d'appel

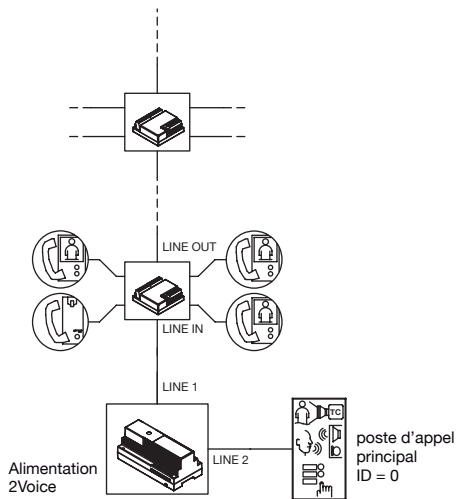

**Mono-colonne à 4 montants maximum, 2 postes principaux ou 1 poste principal et 1 secondaire**

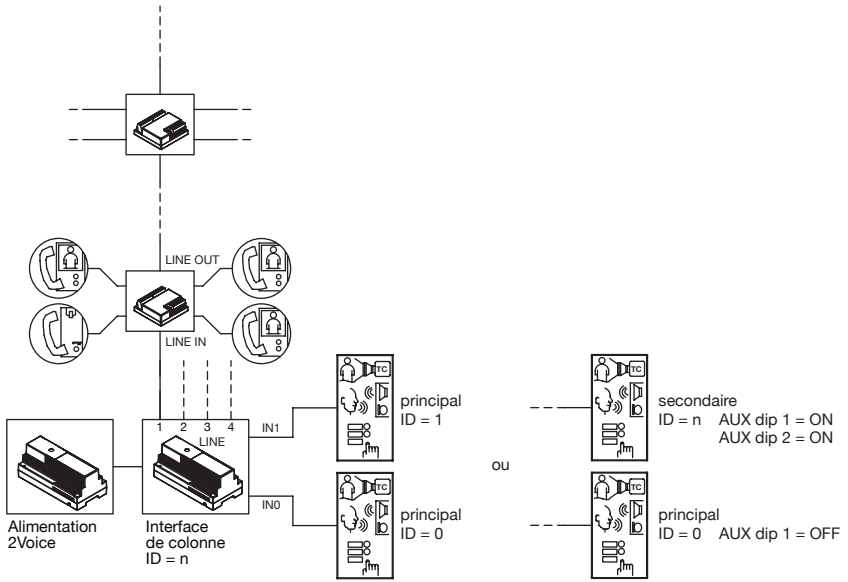

**Mono-colonne à 4 montants maximum et 4 postes d'appel principaux**

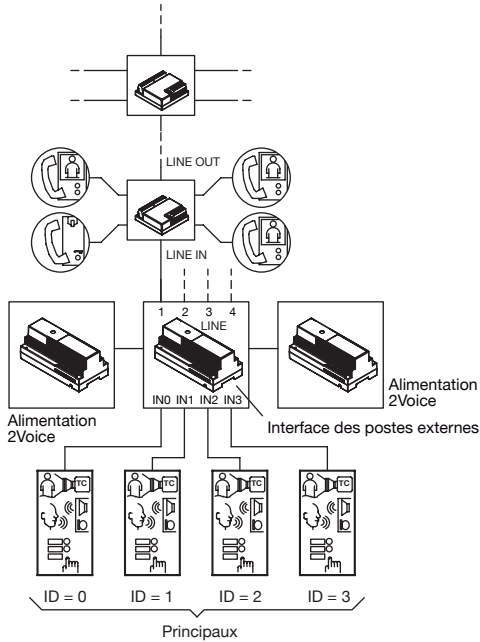



**Maximum 16 colonnes, 1 poste d'appel principal et 1 secondaire pour chaque colonne**

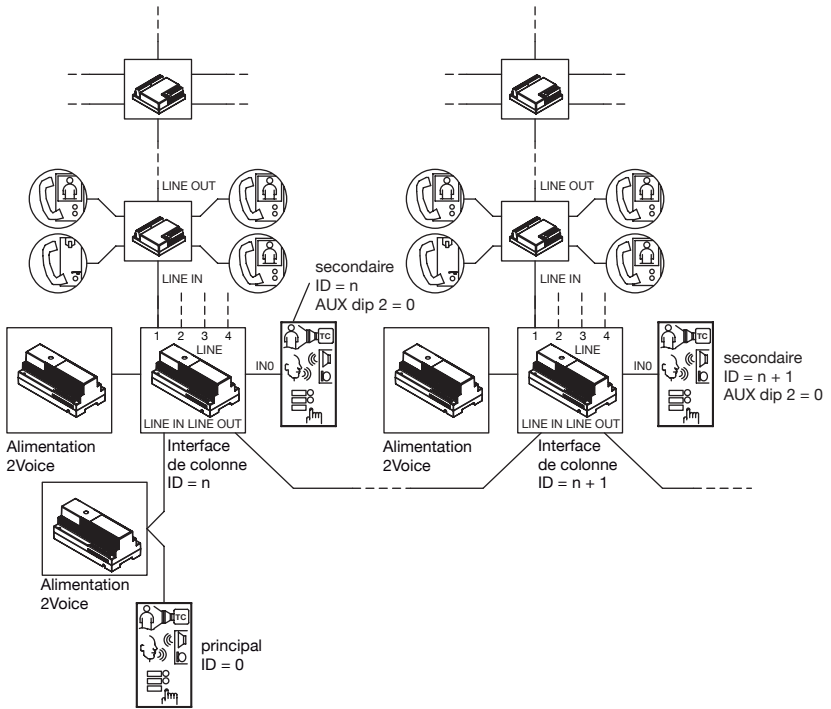

32 colonnes, 4 postes d'appel principaux et 1 ou 2 secondaires pour chaque colonne

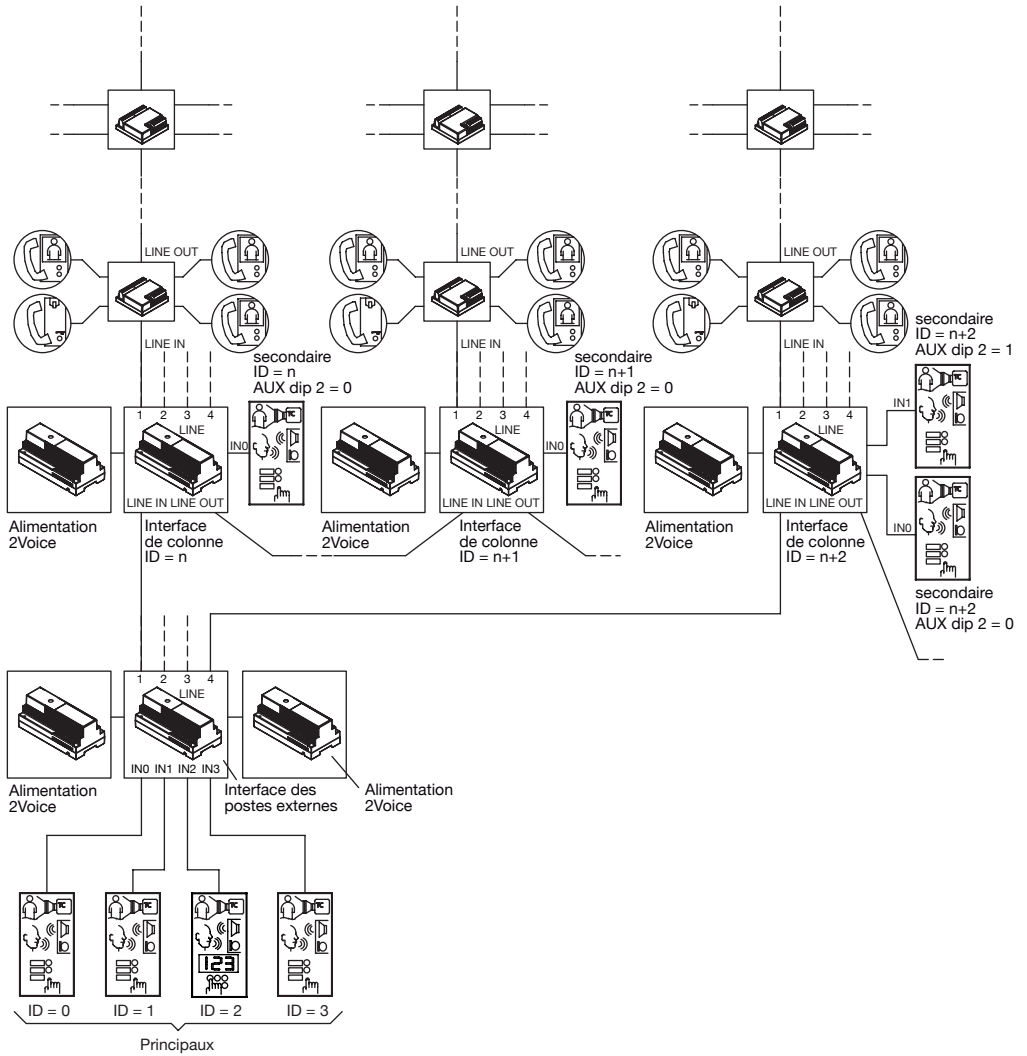

**32 colonnes, 4 postes d'appel principaux et 1 ou 2 secondaires pour chaque colonne, un standard de conciergerie**

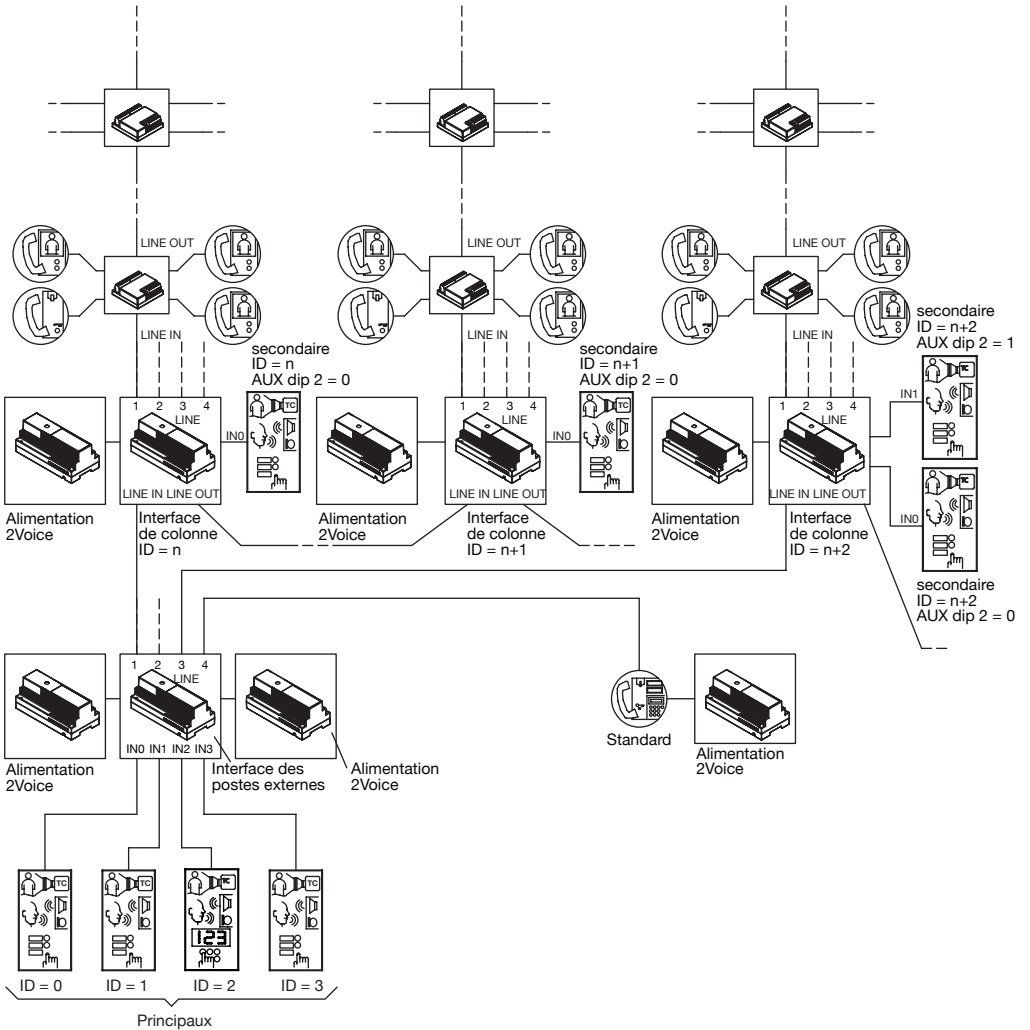

# FONCTIONNEMENT DU SYSTEME

## GESTION DES APPELS ET DE L'ETAT DE LIGNE OCCUPEE

Le système 2Voice permet d'effectuer plusieurs conversations simultanément sur les différentes colonnes, plus d'une autre conversation entre un poste d'appel principal et un poste interne appartenant à une colonne non occupée par une conversation.

En cas d'appels, le comportement du système est le suivant.

- Un appel en provenance d'un poste d'appel principal met les autres postes d'appel principaux et l'ensemble de la colonne du poste interne appelé en mode occupé pendant le temps d'attente de réponse (maximum 60s). Pendant l'attente de réponse le système (postes d'appel principaux et postes secondaires de la colonne intéressée) est en état de ligne occupée. Quand l'utilisateur répond et commence une conversation, l'état de ligne occupée est prolongé du temps de conversation garantie : ceci est un temps configurable lors de l'installation entre 1 et 70s. À la fin du temps de conversation garantie, un autre appel peut interrompre la conversation. Le temps maximal de conversation est de 10 minutes. À la fin de la conversation par raccrochage ou dépassement du temps imparti, le système se remet au repos.
- Un appel en provenance d'un poste d'appel secondaire se comporte de la même manière, mais exclusivement pour la colonne concernée, y compris l'éventuel deuxième poste secondaire, et non les autres postes d'appel, qu'ils soient principaux ou secondaires. À la fin de la conversation par raccrochage ou dépassement du temps imparti, le système se remet au repos.
- Une activation automatique d'un poste interne sur un poste d'appel met la totalité des postes d'appel principaux et la colonne du poste interne en mode occupé pendant le temps d'attente de réponse (maximum 60s) - mais non les postes d'appel secondaires concernant les autres colonnes. Si le poste interne active la conversation (en soulevant le combiné ou - sur les interphones vidéos mains libres - en appuyant sur la touche appropriée), l'état de ligne occupée peut être prolongé ou non d'un temps égal au temps de la conversation garantie (configurable lors de l'installation entre 1 et 70s). Pendant le temps d'occupation de ligne engendrée par une activation automatique, les appels d'interphone ordinaires peuvent interrompre ou non l'activation automatique en fonction de ce qui a été programmé sur le poste d'appel (paramètre d'interruption). Le temps maximal de conversation est de 10 minutes. Pendant la durée d'occupation de la ligne tous les autres postes internes du système ne peuvent pas effectuer d'inclusion automatique. À la fin de la conversation par raccrochage ou dépassement du temps imparti, le système se remet au repos.
- Un appel intercom met les postes internes de la colonne et les éventuels postes d'appel secondaires présents sur la colonne en mode occupé pendant le temps d'attente de réponse (maximum 60s). À la réponse de l'utilisateur appelé l'état de ligne occupée peut être prolongé d'un temps égal au temps de la conversation garantie (configurable lors de l'installation entre 1 et 70s). Pendant le temps d'occupation de ligne engendré par un appel intercom, les appels d'interphone ordinaires peuvent interrompre ou non l'appel intercom et la conversation qui en résulte en fonction de la programmation du poste d'appel (paramètre d'interruption). Le temps maximal de conversation est de 10 minutes. À la fin de la conversation par raccrochage ou dépassement du temps imparti, le système se remet au repos.
- Un appel à l'étage n'a aucune incidence sur l'état de ligne occupée du système.

## PRESTATIONS DES POSTES EXTERNES

 Pour les prestations spécifiques de chaque poste d'appel, voir le livret d'instructions.

### ENVOI DES APPELS

À l'envoi d'un appel (qui, en cas de poste externe, correspond à la pression d'une touche d'appel), en fonction de l'état du poste d'appel et de l'état de la colonne appelée, les cas suivant peuvent se vérifier:

- Poste externe libre: le poste externe émet une tonalité d'envoi appel (1 bip).
- Poste externe occupé: le poste externe émet une tonalité de dissuasion (3 bips sonores consécutifs) et fait clignoter la diode jaune située sur la façade, jusqu'à expiration du temps de ligne occupée. À la fin du temps d'occupation de ligne, il est nécessaire d'appuyer de nouveau sur la touche d'appel ou de renvoyer l'appel par les moyens du poste en objet.

### GESTION DE LA SERRURE ÉLECTRIQUE PASSAGE POUR PIÉTONS

Les postes d'appel sont pourvus de 2 bornes pour la gestion par décharge capacitive avec maintien de la serrure électrique du passage pour piétons (SE-, SE+), ce qui permet de ne pas devoir utiliser de source

d'alimentation séparée pour le pilotage de la serrure électrique.

La serrure électrique est pilotée dans les cas suivants:

- Chaque fois que la touche du hall d'entrée est actionnée (bornes PA, CT).
- Lors de la réception de la commande ouvre-porte d'un poste interne, en fonction de la configuration de la modalité de fonctionnement "libre" ou "sous secret":
  - "sous secret": l'actionnement de la touche ouvre-porte d'un poste interne ne peut activer la serrure électrique du poste d'appel qu'en conversation phonique avec ce même poste d'appel ou si, à la suite d'un appel ou d'une activation automatique, l'utilisateur est de toute façon en connexion vidéo avec celui-ci ou bien en attente de réponse.
  - "libre": l'actionnement de la touche ouvre-porte d'un poste interne peut activer la serrure électrique du poste d'appel si celui-ci est configuré comme principal ou secondaire et l'utilisateur appartient à la même colonne du poste d'appel. La prestation est généralement utilisée sur les postes secondaires.
- Lors de la réception de la commande ouvre-porte du standard.

Pendant l'activation de la serrure électrique, les étiquettes additionnelles, si alimentées par les bornes ILL du poste externe, s'éteignent.



## GESTION DE L'OUVRE-PORTE DU PASSAGE POUR VÉHICULES

Les postes externes sont pourvus de deux bornes branchés aux contacts d'un relais normalement ouvert, utilisable comme commande d'une centrale d'ouverture de grille (1). Le relais est piloté pendant 1 seconde lors de la réception de la commande d'ouvre-porte du passage pour véhicules d'un poste interne en fonction de la configuration de la modalité de fonctionnement "libre" ou "sous secret" comme pour la serrure électrique pour le passage pour piétons.

- (1) Le relais en objet N'EST PAS adapté au pilotage direct de charges de puissance, mais il n'est utilisable que comme relais de commande. Pour les caractéristiques électriques, faire référence au manuel du poste d'appel.

## PERFORMANCES DE VIDÉO SURVEILLANCE ET CONTRÔLE DES ACCÈS

### FONCTION AUTO-INSERTION SUR CAMERAS DE CONTROLE (uniquement pour les postes d'appel pré-câblés)

Les utilisateurs peuvent effectuer l'activation automatique sur les postes de vidéophones, en appuyant sur la touche du poste interne prévu à cet effet (typiquement touche ). Jusqu'à 2 caméras de surveillance peuvent être raccordées aux postes (bornes V3, V5); en utilisant un dispositif de commutation vidéo 1038/69 ou 1083/69, on peut avoir jusqu'à 5 caméras connectées au poste d'appel. Si l'utilisateur, après avoir effectué une activation automatique, presse plusieurs fois la touche , sur son vidéophone il peut voir cycliquement les images des éventuelles caméras de contrôle du poste d'appel principal avec ID égal à 0, et en séquence les images des autres postes d'appel principaux, enfin les caméras des postes secondaires de la colonne d'appartenance.

### GESTION DU CAPTEUR DE PORTE POUR LA FONCTION 'PORTE OUVERTE'

Les postes externes sont pourvus de deux bornes pour la gestion d'un capteur NF de porte ouverte (SP, CT). Les postes internes munis de diode de signalisation peuvent afficher, sur la diode rouge, l'état de la porte du dernier poste d'où ils ont été appelés et d'où la touche ouvre-porte a été activée. La diode est allumée si la porte est ouverte au poste d'appel principal et clignote si la porte est ouverte au poste d'appel secondaire.

### CODES OUVRE-PORTE

Sur les Modules d'appel il est possible de programmer des codes ouvre-porte à 4 chiffres (sans plage horaire) pour chaque utilisateur, et des codes généraux avec plage horaire. Pour plus d'informations, faire référence au manuel d'instructions du Module d'appel.

## PRESTATIONS DES POSTES INTERNES

 Pour les prestations spécifiques de chaque poste interne, voir le livret d'instructions.

### RÉCEPTION DES APPELS

Dès la réception d'un appel, le poste interne de l'utilisateur émet la sonnerie programmée (choisie parmi les

5 possibles), en fonction des temps suivants:

Provenance de l'appel	Temps	Durée totale de la sonnerie
Appel provenant du poste principal	3 s ON	3 s
Appel provenant du poste secondaire	0,4s ON, 0,2s OFF à 5 reprises	2,8 s
Appel provenant du standard	0,1s ON, 0,05s OFF à 3 reprises, pause 0,2s, répété 5 fois	2,8 s
Appel intercom	0,5s ON, 0,5s OFF, à 3 reprises	2,5 s

L'appel à l'étage est égal à un appel provenant du poste principal en termes de durée, mais il utilise une mélodie différente:

Appel à l'étage	3 s ON	3 s
-----------------	--------	-----

Après réception d'un appel de vidéophone ou d'interphone, il est toujours possible de piloter l'activation de la serrure électrique du poste externe, sans qu'il soit nécessaire de décrocher le combiné.



Si l'appartement comporte plusieurs postes internes en parallèle, les postes internes sonnent en séquence. Si l'appel provient d'un poste externe vidéophone, le poste interne 0 de l'utilisateur pilote également l'allumage de l'écran. Dans ce cas, durant le temps d'attente de décrochage (60 secondes à compter de l'appel avant le décrochage du combiné), les autres internes peuvent allumer leur écran à travers l'actionnement de la touche d'auto-insertion  (fonction 'renvoi vidéo'), jusqu'au décrochage d'un des combinés de l'utilisateur appelé.

Si l'image est déjà présente, la pression de la touche  permet de sélectionner les caméras éventuelles de contrôle du seul poste appelant.

Après le décrochage, l'image ne sera affichée que sur le poste interne qui a décroché.

L'image de la caméra sera donc toujours présente sur un seul écran à la fois.

### FONCTION AUTO-INSERTION

Si le poste interne est au repos, l'activation automatique sera possible en appuyant sur la touche  présente sur les vidéophones. Dès l'activation automatique, l'écran de la caméra du poste principal avec ID égal à 0 s'affiche; en appuyant plusieurs fois sur la touche , on peut afficher les images provenant de toutes les caméras supplémentaires (s'il y a lieu) branchées au poste principal 0, puis des autres postes principaux et enfin des postes secondaires éventuels présents dans la colonne, toujours y compris les caméras supplémentaires éventuelles. À la fin, le cycle démarre à nouveau du poste principal 0.

En décrochant le combiné ou en appuyant sur la touche d'entrée en conversation, en cas de vidéophones mains libres, l'utilisateur se met en communication audio avec le poste externe au moment sélectionné. Quand la conversation audio est active, l'utilisateur peut à tout moment ouvrir la porte.

Si l'utilisateur ne procède pas à l'activation du canal audio, l'activation automatique termine automatiquement après 60 secondes de l'activation.

### APPEL VERS LE STANDARD

Les postes internes sont munis d'une touche dédiée à l'appel vers le standard. Après avoir soulevé le combiné ou avoir appuyé sur la touche phonie, en cas de postes internes mains libres, appuyer sur la touche d'appel vers le standard pour effectuer l'appel.

### ENVOI DES APPELS INTERCOM

Après avoir programmé une touche d'un poste interne pour la fonction intercom (voir paragraphe programmation), activer l'audio en décrochant le combiné ou en appuyant sur la touche d'activation phonie appropriée, en cas de poste interne mains libres, puis appuyer sur la touche d'appel intercom. Les cas suivants peuvent se présenter, en fonction de l'état de la colonne:

- Colonne libre: le poste interne appelant émet une tonalité de validation (1 bip) et le poste interne appelé se met à sonner. La communication est établie lors du décrochage du poste appelé.
- Colonne occupée: le poste interne émet une tonalité de dissuasion (4 bips sonores en succession rapide). Raccrocher et retenter plus tard.

### FONCTION APPEL A L'ETAGE

Le poste interne est doté d'une paire de bornes (CP) pour le branchement de la touche d'appel à l'étage. Lors

de l'actionnement de la touche, le poste interne émet la sonnerie programmée durant 3 secondes (différente de celle pour les autres appels). Si l'utilisateur comporte plusieurs postes internes en parallèle, brancher cette touche uniquement sur le poste interne. Les postes internes sonneront en séquence.

### **SONNERIE SUPPLEMENTAIRE**

Les postes internes sont munis d'une paire de bornes (S+, S-) pour le raccordement d'une sonnerie supplémentaire ou d'un relais ou même d'un répéteur d'appel sans fils. Cette sonnerie est pilotée simultanément à l'émission d'une quelconque tonalité d'appel.

### **FONCTION PORTE OUVERTE**

Si sur les postes d'appel un capteur de porte est branché aux bornes SP et CT, les postes internes peuvent tenir sous contrôle l'état physique des portes. Lorsque la porte d'un poste d'appel principal est ouverte la diode rouge est allumée, alors que si la porte d'un poste d'appel secondaire est ouverte la diode clignote. La performance n'est active que sur le dernier interphone ou vidéophone appelé où la touche ouvre-porte et son dernier poste externe correspondant appelant ont été activés.

## **FONCTIONS ADDITIONNELLES**

### **ALLUMAGE DE L'ÉCLAIRAGE D'ESCALIER**

Il est possible de programmer une touche d'un poste interne pour l'activation du service d'éclairage d'escalier, au moyen d'un code spécial.

# INSTALLATION DU SYSTEME

## NORMES ET IMMUNITÉ AUX INTERFÉRENCES

Tous les dispositifs doivent être installés et câblés dans les règles d'art, en respectant les normes nationales d'installation. Une attention particulière doit être portée aux alimentations et aux transformateurs, lesquels doivent être placés dans des armoires électriques appropriées, avec des interrupteurs de protection et de sectionnement convenablement dimensionnés.

Tous les dispositifs du système sont conformes aux Directives CE en matière de compatibilité électromagnétique et de sécurité électrique; en outre l'alimentation est pourvu de certificats de conformité IMQ et VDE.

Le système garantit une bonne immunité contre les perturbations, à condition d'utiliser le câble Urmet pour réaliser les câblages des lignes Bus.

**Dans tous les cas, pour améliorer l'immunité contre les perturbations, éviter de poser les câbles du système à proximité de câbles 110V, 230V et 380V susceptibles de produire des champs électromagnétiques puissants.**

En cas de non-respect de ces prescriptions, les inconvénients suivants peuvent survenir, dont la fréquence et la gravité sont imprévisibles:

- Erreurs de transmission des données entre les dispositifs, avec probable impossibilité d'effectuer les appels.
- Qualité médiocre de l'image vidéo: perte de détails, dédoublement de l'image ...
- Perturbations venant se superposer à l'image vidéo.
- Signal audio perturbé.

## NOMBRE MINIMUM ET MAXIMUM DE DISPOSITIFS

La configuration minimale du système 2Voice comprend: un alimentation Réf. 1083/20A, un poste d'appel et un poste interne minimum.

Le système peut accueillir le nombre maximum suivant de dispositifs et d'utilisateurs:

Dispositif	Nombre maximum
Distributeur à 4 utilisateurs Réf. 1083/55	32 x 32 colonnes
Alimentation Réf. 1083/20A	34
Interface de colonne Réf. 1083/50	32
Interface pour postes externes Réf. 1083/75	1

Postes d'appel	Nombre maximum
Postes d'appel d'interphone ou de vidéophone principaux	4
Postes d'appel d'interphone ou de vidéophone secondaires	64
Nombre total de postes d'appel de l'installation	68

Postes internes	Nombre maximum
Nombre d'utilisateurs (appartements) par colonne	127
Nombre de postes internes en parallèle (dans le même appartement)	4
Nombre total de postes internes par colonne (les postes internes en parallèle rentrent dans le compte)	128
Nombre total de postes internes branchés en modalité entrée/sortie par colonne (*)	32

(\*) Si la configuration est mixte (postes internes + distributeurs branchés en mode entrée/sortie en colonne) le nombre maximum de dispositifs est 16. Les postes internes branchés en dérivation à partir du distributeur ne rentrent pas dans le compte.



*Si la colonne est exclusivement interphone, le nombre maximum de postes internes est de 128 également en cas de branchement en mode entrée/sortie en colonne.*



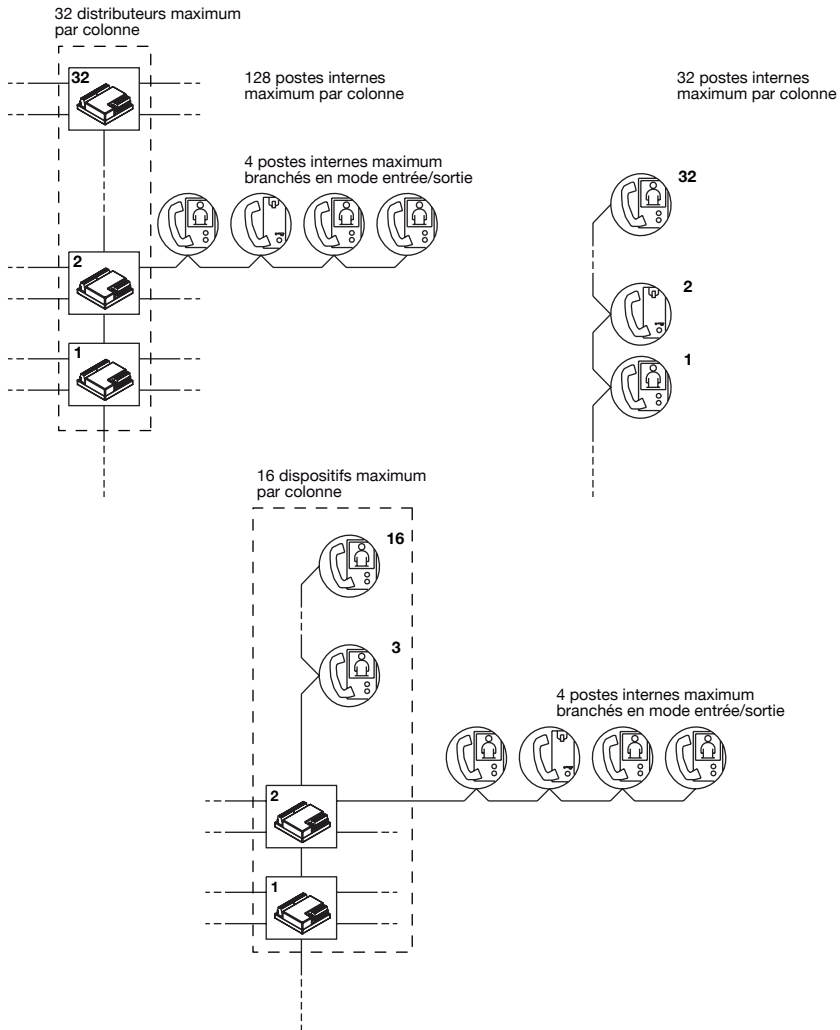

## ALIMENTATION DU SYSTEME

Pour le calcul du nombre d'alimentations nécessaires pour l'installation, il faut considérer ce qui suit:

- Installation à colonne individuelle avec 1 ou 2 postes externes, 32 étiquettes chacun, jusqu'à 127 postes internes, 1 interface de colonne: 1 alimentation.

Au cas où le poste externe ait plus que 32 étiquettes, il est nécessaire d'utiliser un transformateur Réf. 9000/230 ou Réf. 9000/110 pour l'éclairage des modules de touches. Dans ce cas, il est nécessaire de débrancher les bornes " ILL " du poste d'appel et les modules de touches.

- Installation à 32 colonnes (32 interfaces de colonne): ajouter 1 alimentation pour chaque colonne.
- Installation avec plus qu'un poste d'appel principal et interface postes externes: ajouter un alimentation.

128 postes internes  
maximum par colonne

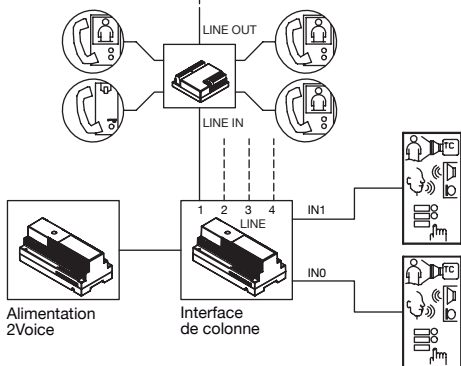

128 postes internes  
maximum par colonne

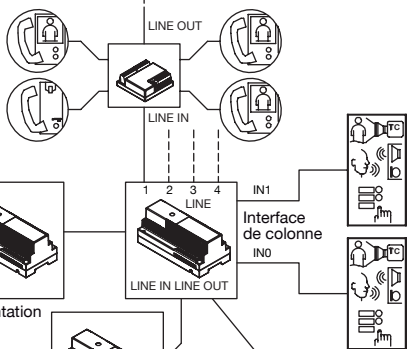

128 postes internes  
maximum par colonne

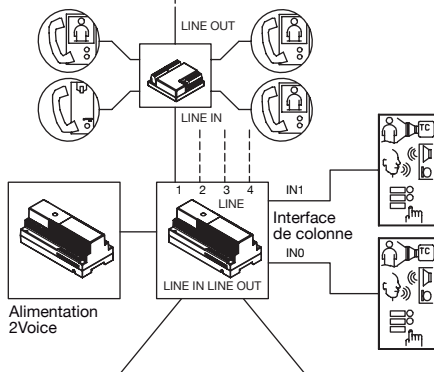

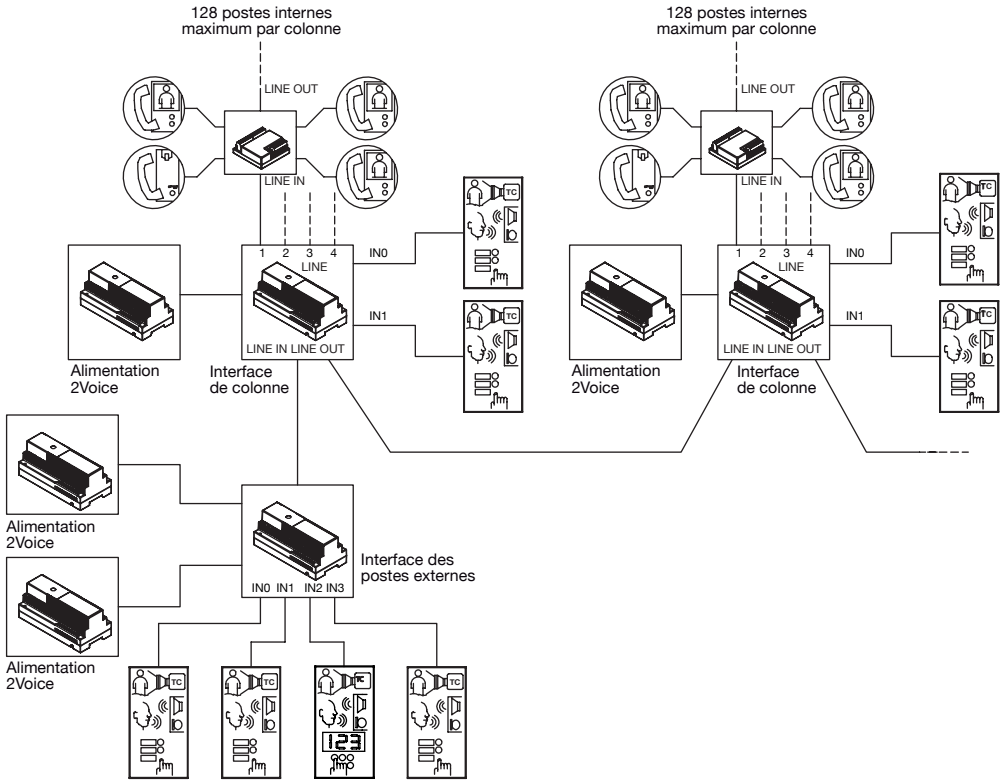

## CÂBLES QUI PEUVENT ÊTRE UTILISÉS

Le bus 2VOICE n'est pas polarisé. Le câble dédié ( Réf. 1083/90 ou 1083/92 ) a été projeté exprès pour assurer la distance et l'extension maximales du système. Le fait d'être torsadé lui permet d'assurer aussi une bonne immunité aux troubles.

 Pour les distances maximales et les typologies de système qu'on peut réaliser avec de différents câbles, voir les paragraphes suivants.

**ATTENTION ! Quand on utilise des câbles multipolaires, IL EST ABSOLUMENT DÉFENDU de court-circuiter plusieurs conducteurs afin d'augmenter la section du câble.**

 Pour réaliser de longs segments on conseille de réduire au maximum les points de jonction entre les câbles. Pour les jonctions, utiliser des dispositifs qui établissent une connexion appropriée et durable entre les câbles, en les protégeant contre l'humidité et les autres intempéries.

## DISTANCES ET EXTENSIONS MAXIMALES

### SYSTÈMES D'INTERPHONE

#### CONNEXION DES DORSALES DE VIDÉOPHONE

Ce chapitre décrit les différentes modalités de connexion d'une dorsale formée uniquement d'interphones, indépendamment du fait qu'elle est dérivée d'une alimentation de système, d'une interface de colonne ou d'une interface postes externes.

 Les informations suivantes ne sont valables que pour des systèmes formés seulement d'interphones, la présence d'un seul dispositif de vidéophone (portier vidéo ou vidéophone) ne permet pas d'appliquer ces distances.

#### Connexion d'une dorsale d'interphones avec des nœuds électriques

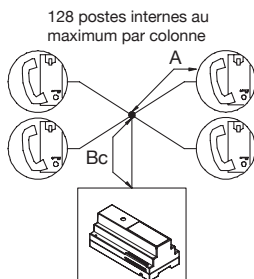

A = distance entre le nœud et l'interphone

Bc = distance entre le dispositif d'où la dorsale est dérivée et le nœud le plus loin

Câble	N. Postes internes	distance		
		A	Bc	A+Bc
Câble 2Voice Réf. 1083/90 et 1083/92	128	50m	600m	600m
Câble 2Voice Réf. 1083/94	100	50m	375m	375m
Paire téléphonique Ø 0,6mm sans gaine	64	50m	300m	300m
CAT5 UTP (une paire torsadée)	64	50m	200m	200m
HVV05-F en caoutchouc 1,5 mm <sup>2</sup>	128	50m	300m	300m
Câble Urmet 7057/235 (bleu/rouge)	64	50m	300m	300m
Câble simple sect. 1mm <sup>2</sup>	32	50m	300m	300m

 Pour les dimensions du système et la connexion de la dorsale côté rue et des postes d'appel voir les paragraphes suivants.

#### Connexion d'une dorsale d'interphone en entrée-sortie

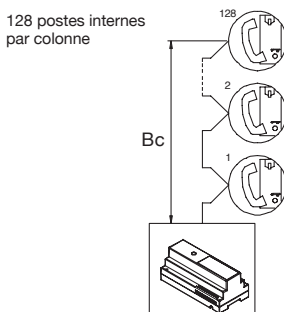

Bc = distance entre le dispositif d'où la dorsale est dérivée et l'interphone le plus loin

Câble	N. Postes internes	distance
		Bc
Câble 2Voice Réf. 1083/90 et 1083/92	128	600m
Câble 2Voice Réf. 1083/94	100	375m
Paire téléphonique Ø 0,6mm sans gaine	64	300m
CAT5 UTP (une paire torsadée)	64	200m
HVV05-F en caoutchouc 1,5 mm <sup>2</sup>	128	300m
Câble Urmet 7057/235 (bleu / rouge)	64	300m
Câble simple sect. 1mm <sup>2</sup>	32	300m

 Pour les dimensions du système et la connexion de la dorsale côté rue et des postes d'appel voir les paragraphes suivants.

### Connexion d'une dorsale d'interphone avec distributeurs

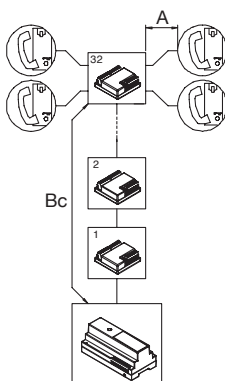

A = distance entre le distributeur 4 utilisateurs et l'interphone

Bc = distance entre le dispositif d'où la dorsale a été dérivée et le distributeur 4 utilisateurs le plus loin

Câble	N. Postes internes	distance		
		A	Bc	A+Bc
Câble 2Voice Réf. 1083/90 et 1083/92	128	50m	200m	200m
Câble 2Voice Réf. 1083/94	100	50m	125m	125m
Paire téléphonique Ø 0,6mm sans gaine	64	50m	150m	150m
CAT5 UTP (une paire torsadée)	64	50m	125m	125m
HVV05-F en caoutchouc 1,5 mm <sup>2</sup>	128	50m	125m	125m
Câble Urmet 7057/235 (bleu / rouge)	64	50m	125m	125m
Câble simple sect. 1mm <sup>2</sup>	32	50m	50m	75m

 Pour les dimensions du système et la connexion de la dorsale côté rue et des postes d'appel voir les paragraphes suivants.

## CONNEXION DES POSTES D'APPEL

Ce chapitre décrit les différentes modalités de connexion des postes d'appel d'interphone dans des systèmes avec une seule colonne montante d'interphones.

 Les informations suivantes ne sont valables que pour des systèmes formés seulement d'interphones, la présence d'un seul dispositif de vidéophone (portier vidéo ou vidéophone) ne permet pas d'appliquer ces distances.

### Colonne avec un poste d'appel d'interphone

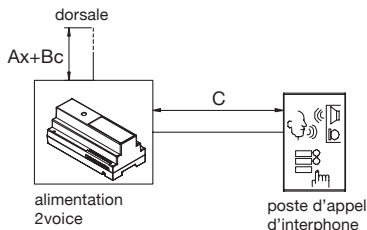

C = distance entre l'alimentation et le poste d'appel

 Pour la connexion et les distances de la dorsale voir le paragraphe "Connexion des dorsales d'interphone".

Câble	distance	extension (*)
	C	
Câble 2Voice Réf. 1083/90 et 1083/92	600m	800m
Câble 2Voice Réf. 1083/94	375m	800m
Paire téléphonique Ø 0,6mm sans gaine	300m	600m
CAT5 UTP (une paire torsadée)	200m	800m
HVV05-F en caoutchouc 1,5 mm <sup>2</sup>	300m	300m
Câble Urmet 7057/235 (bleu / rouge)	300m	300m
Câble simple sect. 1mm <sup>2</sup>	300m	300m

(\*) l'extension du système est formée de l'ensemble de tous les segments qui le composent: C+Bc+A1+A2+...+An.

### Dispositifs dérivés d'une interface de colonne avec une ou deux postes d'appel d'interphones

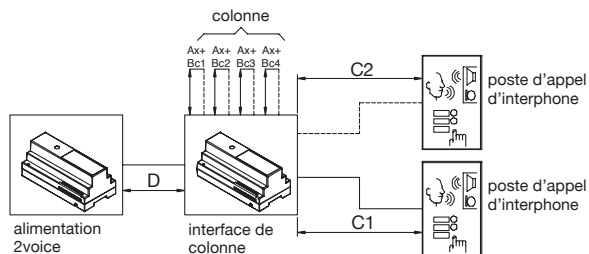

Cx = distance entre l'interface de colonne et le poste d'appel

D = distance entre l'interface de colonne et l'alimentation

 Pour la connexion et les distances de la dorsale voir le paragraphe "Connexion des dorsales d'interphone".

Câble	distance		extension (*)
	Cx	D	
Câble 2Voice Réf. 1083/90 et 1083/92	400m	5m	800m
Câble 2Voice Réf. 1083/94	250m	5m	800m
Paire téléphonique Ø 0,6mm sans gaine	100m	5m	600m
CAT5 UTP (une paire torsadée)	100m	5m	800m
HVV05-F en caoutchouc 1,5 mm <sup>2</sup>	50m	5m	300m
Câble Urmet 7057/235 (bleu / rouge)	50m	5m	300m
Câble simple sect. 1mm <sup>2</sup>	50m	5m	150m

(\*) l'extension du système est formée de l'ensemble de tous les segments qui le composent :  $C1+C2+D+Bc1+Bc2+Bc3+Bc4+A1+A2+...+An$ .

 Les indications ci-dessus doivent être suivies même quand l'interface de colonne est connectée sur la dorsale côté rue dans des systèmes avec plusieurs colonnes.

### Dispositifs dérivés d'une interface postes externes avec 4 postes d'appel d'interphone au maximum

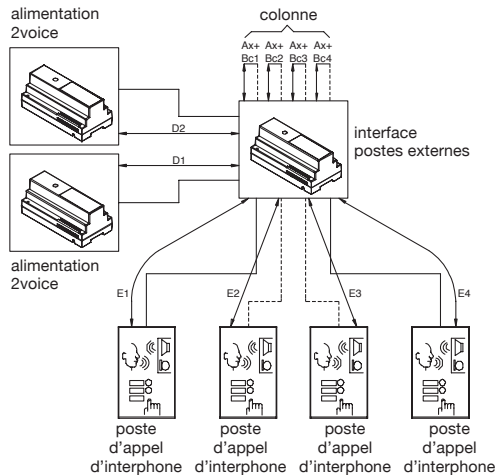

Ex = distance entre l'interface postes externes et le poste d'appel

Dx = distance entre l'interface postes externes et l'alimentation

 Pour la connexion et les distances de la dorsale voir le paragraphe "Connexion des dorsales d'interphone".

Câble	distance		extension	
	Ex	Dx	postes d'appel	colonne
Câble 2Voice Réf. 1083/90 et 1083/92	400m	5m	1600m	800m
Câble 2Voice Réf. 1083/94	250m	5m	1000m	800m
Paire téléphonique Ø 0,6mm sans gaine	200m	5m	800m	600m
CAT5 UTP (une paire torsadée)	100m	5m	400m	800m

L'extension des postes d'appel est formée de l'ensemble de tous les segments  $E1+E2+E3+E4+D1$ , tandis que l'extension de colonne est formée de l'ensemble de tous les segments  $Bc1+Bc2+Bc3+Bc4+A1+A2+...+An+D2$ .

## SYSTÈMES DE VIDÉOPHONE

### CONNEXION DES DORSALES DE VIDÉOPHONE

Ce chapitre décrit les différentes modalités de connexion d'une dorsale qui dispose au moins d'un vidéophone, indépendamment du fait qu'elle est dérivée d'une alimentation de système, d'une interface de colonne ou d'une interface postes externes.

 La connexion des décodages spéciaux en colonne peut être comparée à celle des interphones, mais ils doivent être installés à la fin d'une branche; sur le décodage la connexion entrée-sortie n'est pas autorisée.

#### Connexion d'une dorsale de vidéophones avec des distributeurs

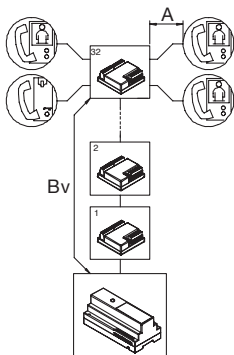

A = distance entre le distributeurs 4 utilisateurs et le poste interne

Bv = distance entre le dispositif d'où la dorsale est dérivée et le distributeur 4 utilisateurs le plus loin

Câble	N. Postes internes	vidéo	distance		
			A	Bv	A+Bv
Câble 2Voice Réf. 1083/90 et 1083/92	128	Couleurs	50m	200m	200m
		N/B	50m	200m	200m
Câble 2Voice Réf. 1083/94	100	Couleurs	50m	125m	125m
		N/B	50m	125m	125m
Paire téléphonique Ø 0,6mm sans gaine	64	Couleurs	50m	150m	150m
		N/B	50m	125m	125m
CAT5 UTP (une paire torsadée)	64	Couleurs	50m	125m	125m
		N/B	50m	75m	75m
HVV05-F en caoutchouc 1,5 mm <sup>2</sup>	128	Couleurs	50m	125m	125m
		N/B	50m	125m	125m
Câble Urmet 7057/235 (bleu / rouge)	64	Couleurs	50m	125m	125m
		N/B	50m	125m	125m
Câble simple sect. 1mm <sup>2</sup>	32	Couleurs	50m	50m	75m
		N/B	50m	50m	75m

 Pour les dimensions du système et la connexion de la dorsale côté rue et des postes d'appel voir les paragraphes suivants.

#### Dérivation de postes internes d'un distributeur

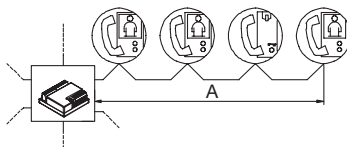

A = distance entre le distributeur 4 utilisateurs et le poste interne le plus loin.



Câble	N. Postes internes	distance
		A
Câble 2Voice Réf. 1083/90 et 1083/92	Max 4	50m
Câble 2Voice Réf. 1083/94		
Paire téléphonique Ø 0,6mm sans gaine		
CAT5 UTP (une paire torsadée)		
HVV05-F en caoutchouc 1,5 mm <sup>2</sup>		
Câble Urmet 7057/235 (bleu / rouge)		
Câble simple sect. 1mm <sup>2</sup>		

### Connexion d'une dorsale de vidéophones en entrée-sortie

32 postes internes de vidéophone par dorsale au maximum

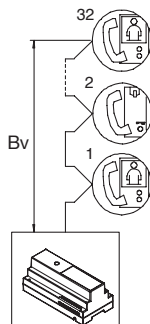

Bv = distance entre le dispositif d'où la dorsale est dérivée et le poste interne le plus loin

Câble	N. utilisateurs	vidéo	distance
			Bv
Câble 2Voice Réf. 1083/90 et 1083/92	32	Couleurs	200m
		N/B	200m
Câble 2Voice Réf. 1083/94	32	Couleurs	125m
		N/B	125m
Paire téléphonique Ø 0,6mm sans gaine	32	Couleurs	190m
		N/B	190m
CAT5 UTP (une paire torsadée)	32	Couleurs	190m
		N/B	115m
HV05-F en caoutchouc 1,5 mm <sup>2</sup>	32	Couleurs	150m
		N/B	150m
Câble Urmet 7057/235 (bleu / rouge)	32	Couleurs	100m
		N/B	100m
Câble simple sect. 1mm <sup>2</sup>	32	Couleurs	100m
		N/B	100m

 Pour les dimensions du système et la connexion de la dorsale côté rue et des postes d'appel voir les paragraphes suivants.

## CONNEXION DES POSTES D'APPEL AVEC UNE COLONNE MONTANTE DE VIDÉOPHONES

Ce chapitre décrit les différentes modalités de connexion des postes d'appel de vidéophone dans des systèmes avec une seule colonne montante de postes internes.

### Colonne avec un poste d'appel de vidéophone

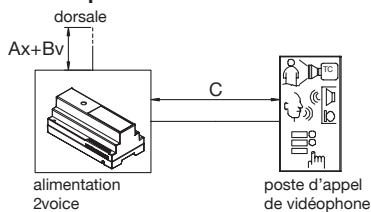

C = distance entre l'alimentation et le poste d'appel

 Pour la connexion et les distances de la dorsale, voir le paragraphe "Connexion des dorsales de vidéophone".

Câble	vidéo	distance	extension (*)
		C	
Câble 2Voice Réf. 1083/90 et 1083/92	Couleurs	200m	800m
	N/B	200m	800m
Câble 2Voice Réf. 1083/94	Couleurs	125m	800m
	N/B	100m	600m
Paire téléphonique Ø 0,6mm sans gaine	Couleurs	100m	600m
	N/B	100m	600m
CAT5 UTP (une paire torsadée)	Couleurs	100m	800m
	N/B	100m	800m
HVV05-F en caoutchouc 1,5 mm <sup>2</sup>	Couleurs	50m	300m
	N/B	50m	300m
Câble Urmet 7057/235 (bleu / rouge)	Couleurs	50m	300m
	N/B	50m	300m
Câble simple sect. 1mm <sup>2</sup>	Couleurs	50m	150m
	N/B	50m	150m

(\*) l'extension du système est formée de l'ensemble de tous les segments qui le composent: C+Bv+A1+A2+...+An.

### Dispositifs dérivés d'une interface de colonne avec un ou deux postes d'appel de vidéophone

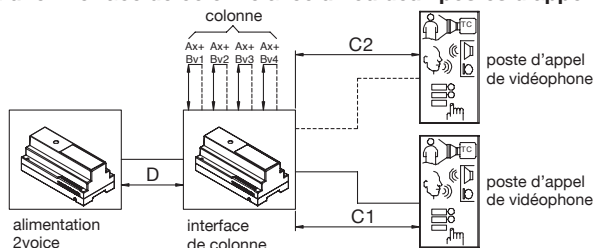

Cx = distance entre l'interface de colonne et le poste d'appel

D = distance entre l'interface de colonne et l'alimentation

 Pour la connexion et les distances de la dorsale, voir le paragraphe "Connexion des dorsales de vidéophone".

Câble	distance		extension (*)
	Cx	D	
Câble 2Voice Réf. 1083/90 et 1083/92	200m	5m	800m
Câble 2Voice Réf. 1083/94	125m	5m	800m
Paire téléphonique Ø 0,6mm sans gaine	100m	5m	600m
CAT5 UTP (une paire torsadée)	100m	5m	800m
HVV05-F en caoutchouc 1,5 mm <sup>2</sup>	50m	5m	300m
Câble Urmet 7057/235 (bleu / rouge)	50m	5m	300m
Câble simple sect. 1mm <sup>2</sup>	50m	5m	150m

(\*) l'extension du système est formée de l'ensemble de tous les segments qui le composent: C1+C2+D+Bv1+Bv2+Bv3+Bv4+A1+A2+...+An.

 Les indications ci-dessus doivent être suivies même quand l'interface de colonne est connectée sur la dorsale côté rue dans des systèmes avec plusieurs colonnes.

### Dispositifs dérivés d'une interface postes externes avec 4 postes d'appel de vidéophone au maximum

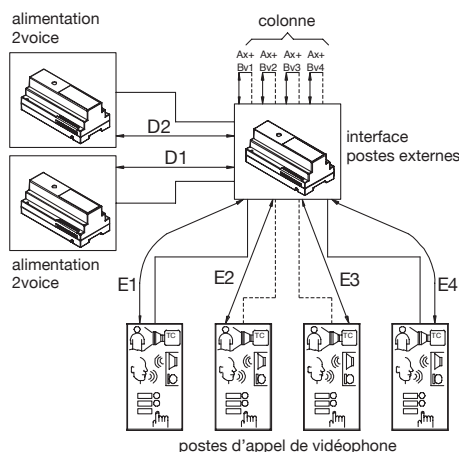

Ex = distance entre l'interface postes externes et le poste d'appel

Dx = distance entre l'interface postes externes et l'alimentation

 Pour la connexion et les distances de la dorsale, voir le paragraphe "Connexion des dorsales de vidéophone".

Câble	distance		extension	
	Ex	Dx	postes d'appel	colonne
Câble 2Voice Réf. 1083/90 et 1083/92	200m	5m	800m	800m
Câble 2Voice Réf. 1083/94	125m	5m	500m	800m
Paire téléphonique Ø 0,6mm sans gaine	200m	5m	800m	600m
CAT5 UTP (une paire torsadée)	100m	5m	400m	800m

L'extension des postes d'appel est formée de l'ensemble des segments E1+E2+E3+E4+D1, tandis que l'extension de colonne de l'ensemble des segments Bv1+Bv2+Bv3+Bv4+A1+A2+... +An+D2.

## CONNEXION DES DORSALES CÔTÉ RUE DANS DES SYSTÈMES AVEC PLUSIEURS COLONNES

Ce chapitre décrit les différentes modalités de connexion de la dorsale côté rue entre l'interface postes externes et les différentes interfaces de colonne.

### Connexion de 16 colonnes au max., chacune avec 2 postes d'appel secondaires et un poste d'appel principal

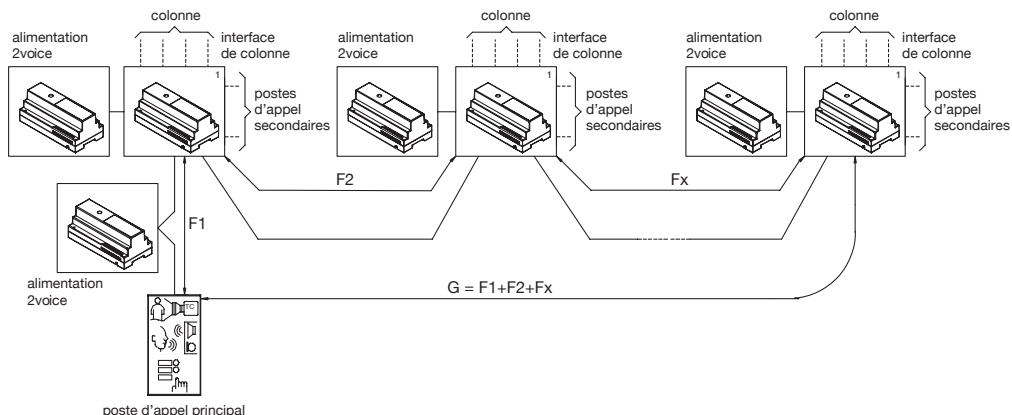

G = distance entre le poste d'appel principal et l'interface de colonne la plus loin

Câble	distance
	G
Câble 2Voice Réf. 1083/90 et 1083/92	200m
Câble 2Voice Réf. 1083/94	125m

Pour les distances et l'extension de chaque colonne, voir le paragraphe "Dispositifs dérivés d'une interface de colonne avec un ou deux postes d'appel de vidéophone".

### Connexion de la dorsale côté rue subdivisée sur les 4 sorties de l'interface postes externes

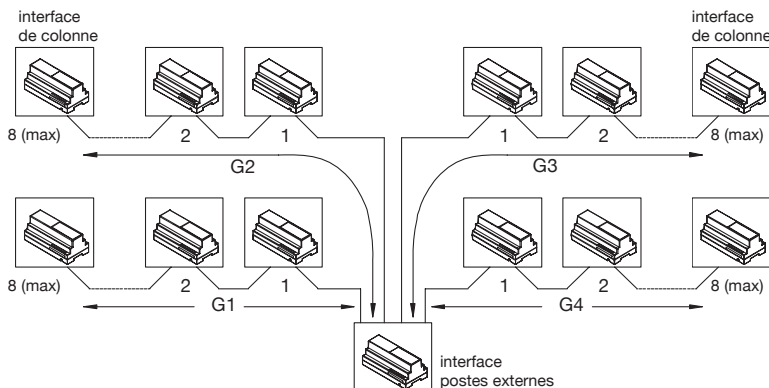

Câble	N. interfaces de colonne pour chaque branche	distance	extension dorsale côté rue
		Gx	G1+G2+G3+G4
Câble 2Voice Réf. 1083/90 et 1083/92	Max 8	600m	2400m
Câble 2Voice Réf. 1083/94	Max 8	375m	1500m

Pour les distances et l'extension de chaque colonne, voir le paragraphe "Dispositifs dérivés d'une interface de colonne avec un ou deux postes d'appel de vidéophone".

### Connexion de la dorsale côté rue subdivisée sur 2 sorties de l'interface postes externes

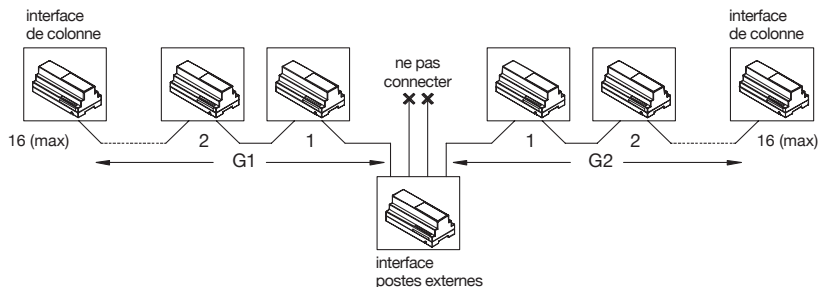

Câble	N. interfaces de colonne pour chaque branche	distance	extension dorsale côté rue
		Gx	G1+G2
Câble 2Voice Réf. 1083/90 et 1083/92	Max 16	400m	800m
Câble 2Voice Réf. 1083/94	Max 16	250m	500m

Pour les distances et l'extension de chaque colonne, voir le paragraphe "Dispositifs dérivés d'une interface de colonne avec un ou deux postes d'appel de vidéophone".

### Connexion de la dorsale côté rue subdivisée sur 1 seule sortie de l'interface postes externes

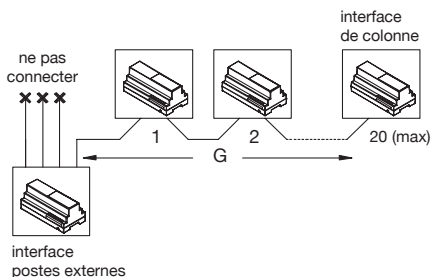

Câble	N. interfaces de colonne pour chaque branche	distance
		G
Câble 2Voice Réf. 1083/90 et 1083/92	Max 20	400m
Câble 2Voice Réf. 1083/94	Max 20	250m

Pour les distances et l'extension de chaque colonne, voir le paragraphe "Dispositifs dérivés d'une interface de colonne avec un ou deux postes d'appel de vidéophone".

**Connexion de la dorsale côté rue subdivisée sur 1 seule sortie de l'interface postes externes, en utilisant 8 distributeurs 4 utilisateurs Réf. 1083/55**

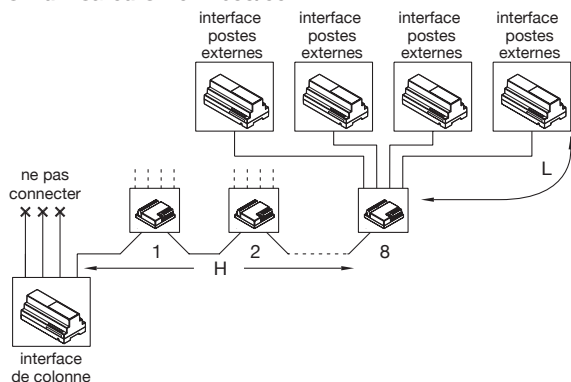

Câble	N° distributeurs 4 utilisateurs	N. interfaces de colonne	distance		extension dorsale côté rue H+L1+L2+...+L32
			H	L	
Câble 2Voice Réf. 1083/90 et 1083/92	Max 8	Max 32	200m	50m	1800m
Câble 2Voice Réf. 1083/94	Max 8	Max 32	125m	50m	1725m

Pour les distances et l'extension de chaque colonne, voir le paragraphe "Dispositifs dérivés d'une interface de colonne avec un ou deux postes d'appel de vidéophone".

**Connexion de la dorsale côté rue subdivisée sur 1 seule sortie de l'interface postes externes, en utilisant 4 distributeurs 4 utilisateurs Réf. 1083/55**

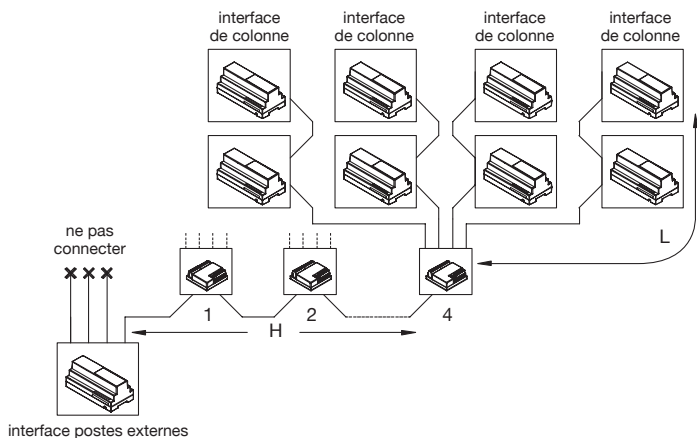

Câble	N° distributeurs 4 utilisateurs	N. interfaces de colonne	distance		extension dorsale côté rue H+L1+L2+...+L16
			H	L	
Câble 2Voice Réf. 1083/90 et 1083/92	Max 4	Max 32	200m	50m	1000m
Câble 2Voice Réf. 1083/94	Max 4	Max 32	125m	50m	925m

Pour les distances et l'extension de chaque colonne, voir le paragraphe "Dispositifs dérivés d'une interface de colonne avec un ou deux postes d'appel de vidéophone".

## BRANCHEMENT DE LA SERRURE ÉLECTRIQUE PASSAGE POUR PIÉTONS

Distance maximum	Section de câble	0,28 mm <sup>2</sup>	0,5 mm <sup>2</sup>	1 mm <sup>2</sup>
Poste d'appel et serrure électrique passage pour piétons		10 m	20 m	30 m

## BRANCHEMENT DU RELAIS EXTERNE COMMANDE CENTRALE PASSAGE POUR VÉHICULES

Distance maximum	Section de câble	0,28 mm <sup>2</sup>	0,5 mm <sup>2</sup>	1 mm <sup>2</sup>
Poste d'appel et centrale ouverture de grille		30 m	50 m	100 m

## BRANCHEMENT DES SIGNAUX AUXILIAIRES DU POSTE EXTERNE

Distance maximum	Section de câble	0,28 mm <sup>2</sup>
Touche hall d'entrée (PA-CT)		25 m
Capteur de porte (SP-CT)		25 m
Signal de commutation caméras de contrôle (T+, T-)		300 m

Distance maximum	Section de câble	0,75 mm <sup>2</sup>	1,5 mm <sup>2</sup>	2,5 mm <sup>2</sup>
Éclairage des étiquettes avec Réf. 9000/230 ou Réf. 9000/110		100 m	200 m	300 m

## BRANCHEMENT DES SIGNAUX DES POSTES INTERNES

Distance maximum	Section de câble	0,28 mm <sup>2</sup>
Touche d'appel à l'étage (ET)		10 m
Sonnerie supplémentaire (S+, S-)		10 m

 Les câbles utilisés doivent satisfaire la norme IEC 60332-1-2 si la section mesure au moins 0,5 mm<sup>2</sup>, ou la norme IEC 60332-2-2 si la section mesure moins de 0,5 mm<sup>2</sup>.

## REALISATION DES CABLAGES ET UTILISATION DES TERMINAISONS DE LIGNE

Définitions:

DORSALE:	ligne bifilaire qui prend naissance d'une paire de bornes de l'interface de colonne ou de l'alimentation à laquelle les dispositifs sont connectés
DÉRIVATION:	ligne bifilaire qui prend naissance des bornes LINE1-4 du distributeur auquel les dispositifs sont connectés
FIN DE LIGNE:	dernier dispositif branché à une dorsale ou à une dérivation
TERMINAISON (Z):	impédance à insérer à chaque fin de ligne par le biais d'un cavalier pour adapter une dorsale ou une dérivation
BRANCHEMENT ENTRÉE-SORTIE:	branchement des dispositifs par le biais duquel les bornes LINE font office de nœud entre la paire torsadée entrante et la paire torsadée sortante
APPARTEMENT :	unité d'habitation dans laquelle peuvent se trouver jusqu'à 4 postes internes appelés simultanément.
COLONNE:	ensemble des dorsales dérivées d'une interface de colonne ou d'une interface de postes externes.
DORSALE CÔTÉ RUE :	ligne bifilaire qui part d'une interface postes externes et distribue le signal aux interfaces de colonne.
EXTENSION D'INSTALLATION :	somme de tous les tronçons de connexion entre les dispositifs qui composent l'installation.
POSTES D'APPEL :	ensemble des dispositifs capables d'envoyer un appel par interphone ou vidéophone aux postes internes.
POSTES INTERNES:	ce sont les dispositifs (interphones, vidéophones, décodages, etc.) présents dans l'installation (maximum 128 par colonne). Les dispositifs en parallèle rentrent dans le compte.
UTILISATEUR:	c'est le poste interne qui nécessite un code (n. max. de codes en colonne 127).

Les éléments du système 2Voice doivent être interconnectés entre eux à l'aide d'un véritable réseau de transmission. Pour assurer un fonctionnement correct, chaque tronçon du réseau doit donc être adaptée à l'impédance du câble. D'où la nécessité de respecter les prescriptions suivantes:

- Utiliser exclusivement le type de câble préconisé dans le chapitre précédent (2).
  - Pour que les caractéristiques du câble demeurent inchangées dans le temps, le rayon minimum de courbure ne doit pas être inférieur à 10 fois le diamètre extérieur du câble (env. 7 cm).
  - Le câble ne doit être libéré de sa gaine que pour la longueur indispensable afin de minimiser la séparation de la paire de conducteurs de la ligne bi-filaire.
  - **Il est interdit de réaliser des nœuds électriques pour connecter les dispositifs en dehors de leurs bornes.** Pour brancher un poste interne en dérivation sur la colonne montante qui ne passe pas à l'intérieur de l'appartement, il est nécessaire d'interposer le distributeur à 4 utilisateurs Réf. 1083/55.
- Exception:** si la colonne ne comporte que d'interphones il est possible d'effectuer des nœuds électriques.

(2) L'usage d'autres typologies de câble doit être subordonné à l'approbation préventive d'Urmét en fonction de la typologie même et des distances en jeu.

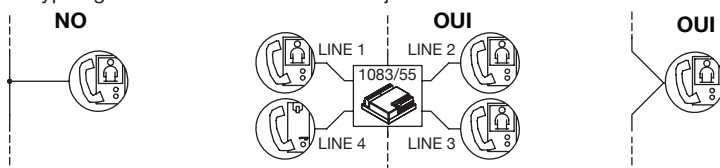

- Sur les postes internes, les distributeurs et les interfaces de colonne est présent un cavalier permettant d'activer la terminaison de ligne (Z). Il est nécessaire d'activer la terminaison dans tous les dispositifs câblés à la fin d'une ligne qui ne repart pas avec un autre segment des mêmes bornes de ce dispositif (fin de ligne):

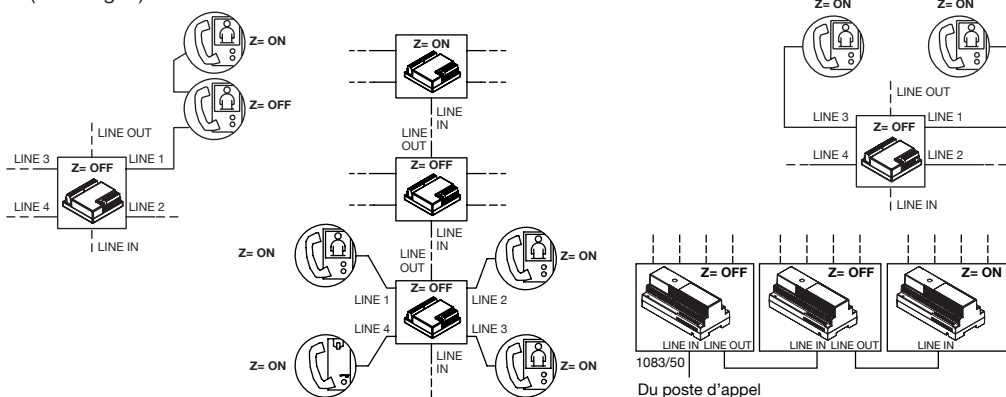

Pour déterminer la position du cavalier de terminaison de ligne sur les différents dispositifs, faire référence aux notices correspondantes jointes aux produits.

**Attention**

Certains vidéophones (ex. 1750/1, 1750/5, 1750/6) sont dépourvus de cavalier d'habilitation/exclusion de la terminaison de ligne (Z).

La connexion entrée-sortie n'est donc possible qu'en ajoutant l'accessoire Réf. 1750/50, à installer dans les dispositifs qui précèdent celui de fin de ligne, dans le logement prévu à cet effet à l'arrière du vidéophone.

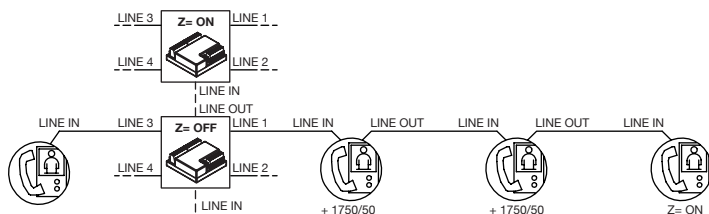



# ACTIVATION DU SYSTEME

Après avoir câblé les dispositifs, il est nécessaire d'exécuter dans l'ordre les opérations suivantes:

1. Configuration des terminaisons de ligne.
2. Configuration des dispositifs à l'aide des commutateurs.
3. Allumage et vérification de la tension d'alimentation.
4. Vérification de l'installation
5. Association des touches des postes externes aux utilisateurs ou bien programmation du répertoire des noms sur le module d'appel
6. Vérification du fonctionnement de base.
7. Après avoir exécuté les opérations précédentes, il est nécessaire de procéder à la programmation des postes externes et/ou internes (si prévu par les prestations requises).

## 1 CONFIGURATION DES TERMINAISONS DE LIGNE (Z)

Se reporter au chapitre précédent pour configurer correctement les terminaisons de ligne Z.

### Valeurs implicites.

Tous les postes externes sont configurés en usine avec la terminaison de ligne insérée.

Tous les étagères sont configurés en usine avec la terminaison de ligne insérée.

Tous les distributeurs sont configurés en usine avec la terminaison de ligne débranchée.

Toutes les interfaces de colonne sont configurés en usine avec la terminaison de ligne insérée (cavalier entre les bornes Z présent).

Certains vidéophones (ex. 1750/1, 1750/5, 1750/6) sont dépourvus de cavalier d'habilitation/exclusion de la terminaison de ligne (Z).

Ainsi, dans le cas d'une installation typique avec poste d'appel directement branché à l'alimentation et les postes internes connectés en dérivation à l'étage sur une colonne, il est nécessaire de porter le cavalier de la terminaison en position ON uniquement sur le dernier distributeur.

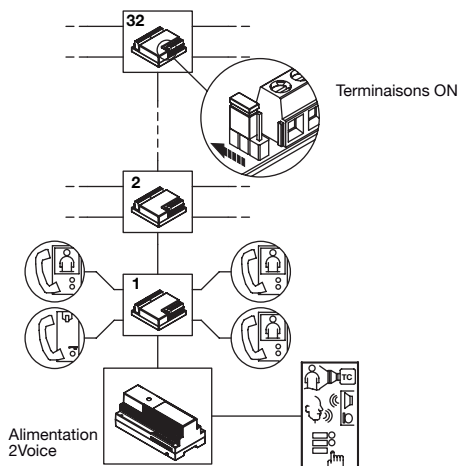

## 2 CONFIGURATION DES DISPOSITIFS

La configuration peut être effectuée même en conditions d'installation non alimentée, étant donné qu'elle consiste à programmer les micro-interrupteurs présents sur les postes externes, sur les postes internes et sur les interfaces de colonne.

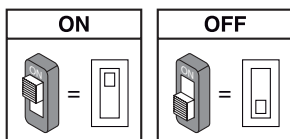

Une attention particulière doit être portée à la configuration des codes des dispositifs. Pour assurer le fonctionnement correct de l'installation, il convient de rappeler ce qui suit:

- Chaque poste d'appel du système doit avoir un **code univoque** (appelé ID, c'est-à-dire d'IDentification) programmable par micro-interrupteur avec des valeurs de 0 à 3 si principal ou de 0 à 31 si secondaire. La même colonne peut accepter 2 postes secondaires avec le même ID mais avec adresse différente (lire davantage pour la saisie de l'adresse d'un poste secondaire, pouvant assumer les valeurs 0 et 1 uniquement).
- En cas de poste d'appel secondaire, l'**ID doit coïncider** avec l'ID de colonne programmée sur l'interface de colonne.
- Chaque poste interne doit être caractérisé par un code (dit code utilisateur), programmable de 0 à 126 à l'aide d'un commutateur ainsi que par un code (dit code du poste interne), programmable de 0 à 3 à l'aide d'un commutateur.
- Si un seul poste interne est présent dans l'appartement, le code du poste interne doit être égal à 0.
- Dans les appartements, il est possible de brancher jusqu'à un maximum de 4 postes internes en parallèle, ayant tous le même code utilisateur, mais avec des codes internes **différents**.
- Il **ne doit pas** y avoir d'appartements différents avec la même colonne avec le code utilisateur.
- Chaque interface de colonne doit être caractérisée par un code univoque (appelé ID de colonne) programmé par micro-interrupteur sur des valeurs comprise entre 0 et 31. Des éventuels postes extérieurs secondaires présents en colonne **doivent avoir** le même ID. Tous les postes internes d'une colonne acquièrent l'ID de colonne de l'interface de colonne.
- Si l'installation présente une seule colonne, l'interface de colonne n'est pas nécessaire et les postes internes ont la valeur 0 comme ID de colonne; si l'installation présente plus qu'une colonne, une interface de colonne est nécessaire pour chaque colonne.
- Toutes les identifications de poste d'appel, poste interne, colonnes **doivent** commencer de 0 et **être consécutives**.

## CONFIGURATION DES POSTES EXTERNES

Selon la typologie de l'installation utilisée, il est nécessaire d'identifier de façon univoque les postes d'appel dans le système. L'explication suivante concerne le Poste Externe avec touches modèle Sinthesi. Pour les autres typologies de postes extérieurs, comme par ex. le Module d'appel, se reporter à la notice correspondante.

**ID:** numéro du poste externe.

Saisir un nombre de 0 à 3 si le poste externe est principale ou de 0 à 31 si le poste externe est secondaire conformément à la figure suivante.

- Il ne peut pas y avoir 2 postes principaux avec le même ID ; 2 postes secondaires avec même ID sont possibles, mais leur adresse doit être différente (0 ou bien 1).
- L'ID du poste externe secondaire doit coïncider avec l'ID de colonne saisie dans l'interface de colonne 1083/50, si présente.

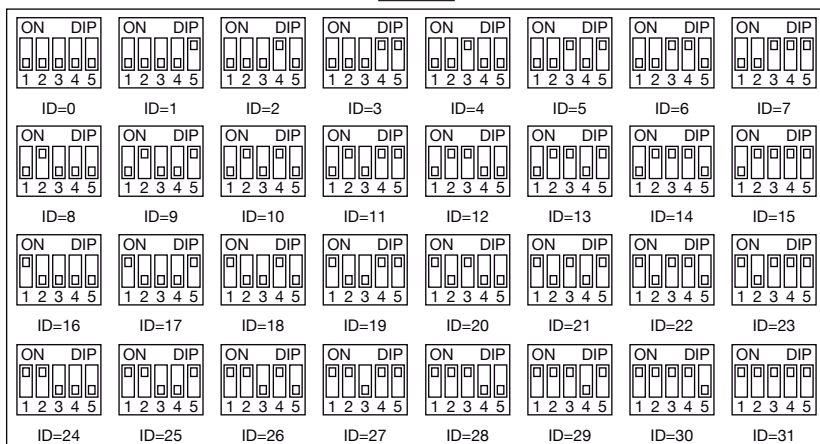

## AUX: saisies auxiliaires

**Type de poste:** le poste externe peut être configuré en tant que principal ou secondaire. Du poste externe principale il est possible d'appeler tous les utilisateurs de l'installation, alors que du poste externe secondaire il est possible d'appeler les utilisateurs de la colonne d'appartenance uniquement. L'utilisateur qui reçoit l'appel est en mesure en d'en distinguer la provenance grâce au type de sonnerie.

**Poste d'appel secondaire:** dans la même colonne 2 postes d'appel secondaires peuvent être présents, à condition qu'ils aient une adresse différente (0 ou 1).

**Ouvre-porte:** la serrure électrique peut être gérée en modalité " sous secret " ou " libre ". Dans les deux cas, le comportement du poste externe est respectivement le suivant:

- "Sous secret": l'actionnement de la touche ouvre-porte d'un poste interne ne peut activer la serrure électrique du poste externe que s'il est en conversation phonique avec ce même poste externe ou si, à la suite d'un appel (ou d'une auto-insertion sur poste externe), l'utilisateur n'a pas encore décroché le combiné.
- "Libre": l'actionnement de la touche ouvre-porte d'un poste interne peut activer la serrure électrique du poste d'appel si celui-ci est configuré comme principal ou secondaire et l'utilisateur appartient à la même colonne du poste d'appel. La fonction est généralement utilisée sur les postes secondaires.

**Interruption:** quand un appel ou une conversation intercom ou une inclusion automatique avec ou sans audio ou encore la consultation du répondeur vidéophone sont en cours, la colonne concernée ou, plus généralement, les parties de système en état de ligne occupée peuvent être interrompues par un appel d'un poste d'appel ou non, selon de la configuration de cet interrupteur.

 Le paramètre "interruption" doit être programmé de la même façon dans tous les postes d'appel du système.

**Dispositifs d'éclairage de caméra:** il est possible de désactiver l'allumage des dispositifs d'éclairage de la caméra là où l'éclairage nocturne de l'espace environnant est suffisant.

AUX													
Type de poste	<table border="1"><tr><td>ON DIP</td><td>Principal</td><td>ON DIP</td><td>Secondaire</td></tr><tr><td></td><td></td><td></td><td></td></tr><tr><td>1</td><td>2</td><td>3</td><td>4</td></tr></table>	ON DIP	Principal	ON DIP	Secondaire					1	2	3	4
ON DIP	Principal	ON DIP	Secondaire										
1	2	3	4										
Adresse de poste secondaire	<table border="1"><tr><td>ON DIP</td><td>Secondaire 0</td><td>ON DIP</td><td>Secondaire 1</td></tr><tr><td></td><td></td><td></td><td></td></tr><tr><td>1</td><td>2</td><td>3</td><td>4</td></tr></table>	ON DIP	Secondaire 0	ON DIP	Secondaire 1					1	2	3	4
ON DIP	Secondaire 0	ON DIP	Secondaire 1										
1	2	3	4										
Ouvre-porte	<table border="1"><tr><td>ON DIP</td><td>Ouvre-porte libre</td><td>ON DIP</td><td>Ouvre-porte sous secret</td></tr><tr><td></td><td></td><td></td><td></td></tr><tr><td>1</td><td>2</td><td>3</td><td>4</td></tr></table>	ON DIP	Ouvre-porte libre	ON DIP	Ouvre-porte sous secret					1	2	3	4
ON DIP	Ouvre-porte libre	ON DIP	Ouvre-porte sous secret										
1	2	3	4										
Interruption	<table border="1"><tr><td>ON DIP</td><td>Habilitée</td><td>ON DIP</td><td>Non habilitée</td></tr><tr><td></td><td></td><td></td><td></td></tr><tr><td>1</td><td>2</td><td>3</td><td>4</td></tr></table>	ON DIP	Habilitée	ON DIP	Non habilitée					1	2	3	4
ON DIP	Habilitée	ON DIP	Non habilitée										
1	2	3	4										
Dispositifs d'éclairage de caméra	<table border="1"><tr><td>ON DIP</td><td>Dispositifs d'éclairage de caméra désactivés</td><td>ON DIP</td><td>Dispositifs d'éclairage de caméra activés</td></tr><tr><td></td><td></td><td></td><td></td></tr><tr><td>1</td><td>2</td><td>3</td><td>4</td></tr></table>	ON DIP	Dispositifs d'éclairage de caméra désactivés	ON DIP	Dispositifs d'éclairage de caméra activés					1	2	3	4
ON DIP	Dispositifs d'éclairage de caméra désactivés	ON DIP	Dispositifs d'éclairage de caméra activés										
1	2	3	4										

**TEMPS OUVRE-PORTE** La position de l'interrupteur rotatif (DOOR TIME) détermine le temps d'activation de la serrure électrique du passage pour piétons.

Pos. 0 = 1 s      Pos. 1 = 10 s      Pos. 2 = 20 s      Pos. 3 = 30 s  
Pos. 4 = 40 s      Pos. 5 = 50 s      Pos. 6 = 60 s      Pos. 7 = 70 s  
Pos. 8 = 80 s      Pos. 9 = 90 s

**TEMPS DE COMMUNICATION GARANTIE** La position de l'interrupteur rotatif (CONV TIME) détermine le temps de communication garantie, c'est-à-dire la prolongation du temps d'occupation de ligne au-delà de la réponse. Le temps d'occupation de ligne équivaut à la somme du temps de réponse (maximum 60s) et du temps de communication garantie.

Pos. 0 = 1 s      Pos. 1 = 10 s      Pos. 2 = 20 s      Pos. 3 = 30 s  
Pos. 4 = 40 s      Pos. 5 = 50 s      Pos. 6 = 60 s      Pos. 7 e 8 = 70 s  
Pos. 9 = NON AUTORISÉE

 Le temps de communication garanti doit être programmé de la même façon dans tous les postes d'appel du système.

## CONFIGURATION DES POSTES INTERNES

 Les explications suivantes concernent le vidéophone Signo, pour les autres postes internes voir les livrets d'instructions.

**CODE:** code utilisateur.

Saisir un numéro compris entre 0 et 126 en fonction des règles suivantes:

- La colonne ne doit pas comprendre d'appartements différents ayant le même code utilisateur.
- En cas de postes internes en parallèle dans le même appartement, ceux-ci doivent avoir le même code utilisateur.
- **Les codes utilisateur de la même colonne doivent être consécutifs.**

 Pour saisir le code souhaité, utiliser les micro-interrupteurs CODE de 2 à 8 (2= bit plus significatif - 8= bit moins significatif); le micro-interrupteur 1 doit être en position OFF (sauf pour les modèles 1183/5, 1750/1, 1750/5 et 1750/6; se reporter à la notice jointe au produit).

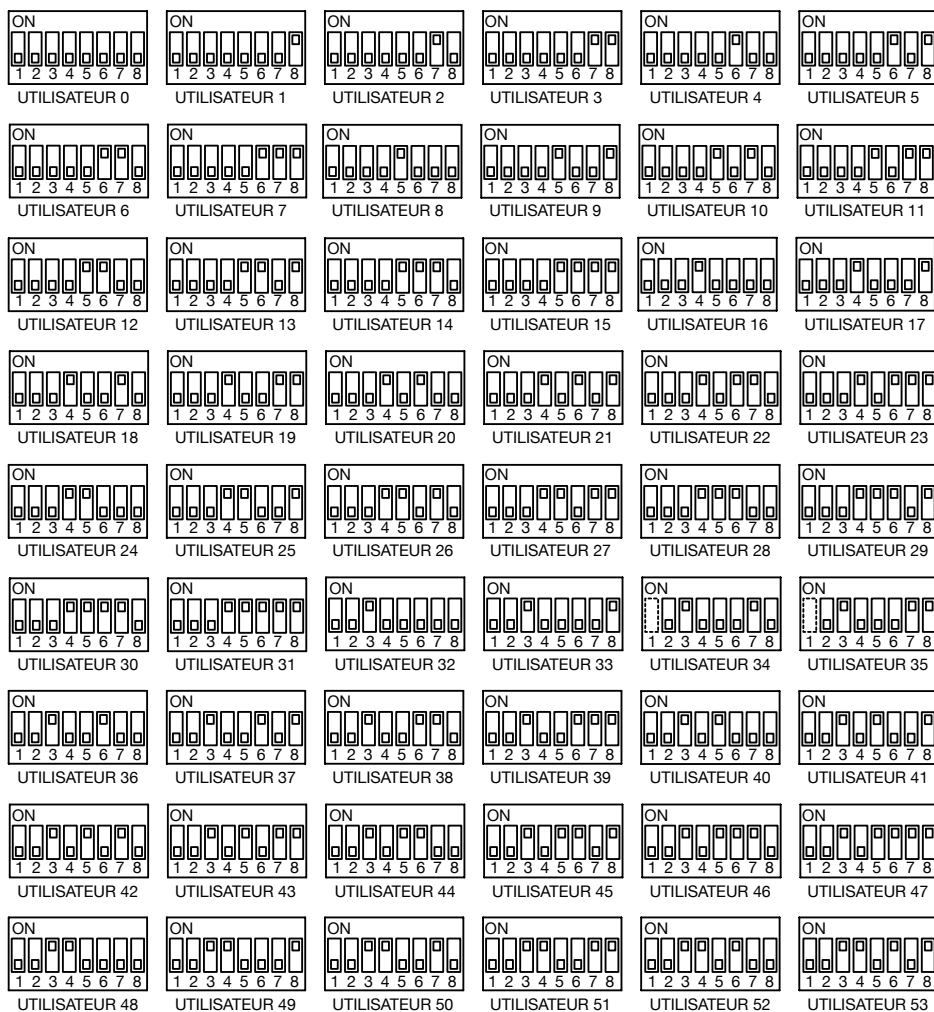

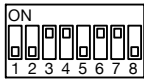

UTILISATEUR 54

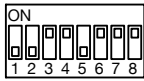

UTILISATEUR 55

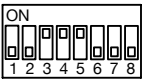

UTILISATEUR 56

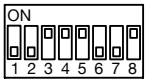

UTILISATEUR 57

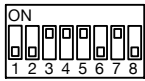

UTILISATEUR 58

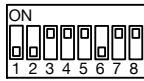

UTILISATEUR 59

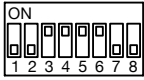

UTILISATEUR 60

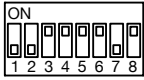

UTILISATEUR 61

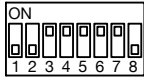

UTILISATEUR 62

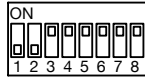

UTILISATEUR 63

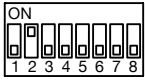

UTILISATEUR 64

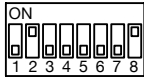

UTILISATEUR 65

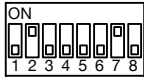

UTILISATEUR 66

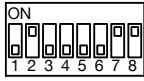

UTILISATEUR 67

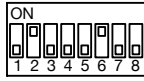

UTILISATEUR 68

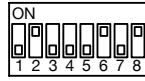

UTILISATEUR 69

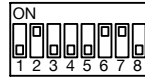

UTILISATEUR 70

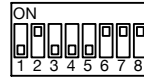

UTILISATEUR 71

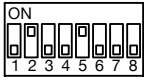

UTILISATEUR 72

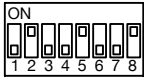

UTILISATEUR 73

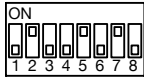

UTILISATEUR 74

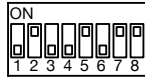

UTILISATEUR 75

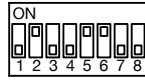

UTILISATEUR 76

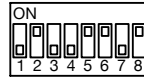

UTILISATEUR 77

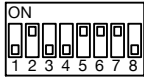

UTILISATEUR 78

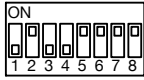

UTILISATEUR 79

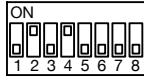

UTILISATEUR 80

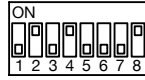

UTILISATEUR 81

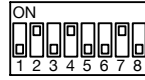

UTILISATEUR 82

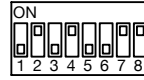

UTILISATEUR 83

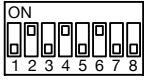

UTILISATEUR 84

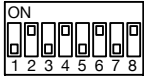

UTILISATEUR 85

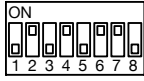

UTILISATEUR 86

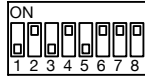

UTILISATEUR 87

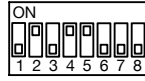

UTILISATEUR 88

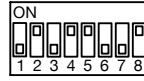

UTILISATEUR 89

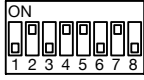

UTILISATEUR 90

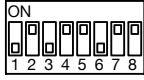

UTILISATEUR 91

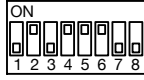

UTILISATEUR 92

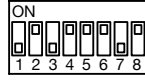

UTILISATEUR 93

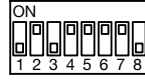

UTILISATEUR 94

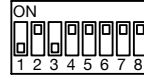

UTILISATEUR 95

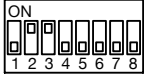

UTILISATEUR 96

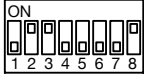

UTILISATEUR 97

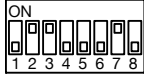

UTILISATEUR 98

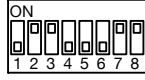

UTILISATEUR 99

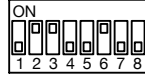

UTILISATEUR 100

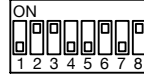

UTILISATEUR 101

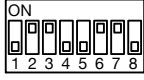

UTILISATEUR 102

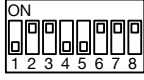

UTILISATEUR 103

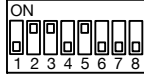

UTILISATEUR 104

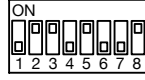

UTILISATEUR 105

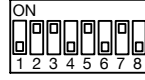

UTILISATEUR 106

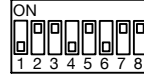

UTILISATEUR 107

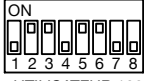

UTILISATEUR 108



UTILISATEUR 109

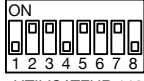

UTILISATEUR 110

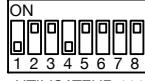

UTILISATEUR 111



UTILISATEUR 112

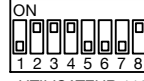

UTILISATEUR 113

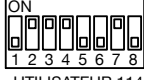

UTILISATEUR 114

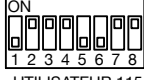

UTILISATEUR 115

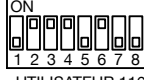

UTILISATEUR 116

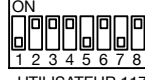

UTILISATEUR 117

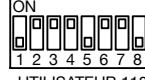

UTILISATEUR 118

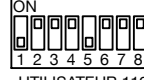

UTILISATEUR 119



UTILISATEUR 120



UTILISATEUR 121



UTILISATEUR 122



UTILISATEUR 123

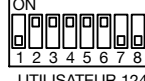

UTILISATEUR 124



UTILISATEUR 125



UTILISATEUR 126

**INT:** code du poste interne de l'appartement.

Saisir un nombre compris entre 0 et 3 conformément aux règles suivantes:

- si un seul poste interne est présent dans l'appartement, le code du poste interne doit être égal à 0 ;
- dans les appartements, il est possible de brancher jusqu'à un maximum de 4 postes internes en parallèle, ayant tous le même code utilisateur, mais avec des codes internes différents.

Le code du poste interne sert à identifier les différents postes internes d'un même utilisateur. Cela permet d'effectuer des appels intercom adressés à un poste interne donné, à l'intérieur du même appartement.

En cas d'appels intercom vers des appartements différents ou d'appels en provenance de postes d'appel et en cas d'appel à l'étage, tous les postes internes de l'utilisateur sonnent.

Il est en outre nécessaire de rappeler ce qui suit:

- dès la réception d'un appel, le poste interne 0 sonnent immédiatement suivis des postes internes 1, 2 et 3 en séquence l'un après l'autre;
- si l'appel provient d'un poste d'appel de vidéophone, le poste interne 0 habilite l'allumage de l'écran. En appuyant sur la touche, il est possible d'activer le vidéophone des autres postes internes du même utilisateur, tout en désactivant l'autre (fonction "renvoi vidéo").

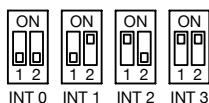

### CONFIGURATION DES INTERFACES DE COLONNE

DIP 1: ce micro-interrupteur permet de communiquer au système si l'interface de colonne a ou non un dispositif branché sur les bornes de LINE IN: si aucun dispositif n'est branché à LINE IN (en cas d'une installation simple où un ou deux postes d'appel sont directement branchés aux entrées IN1 et IN0 de l'interface de la colonne même), le micro-interrupteur doit être positionné sur ON.

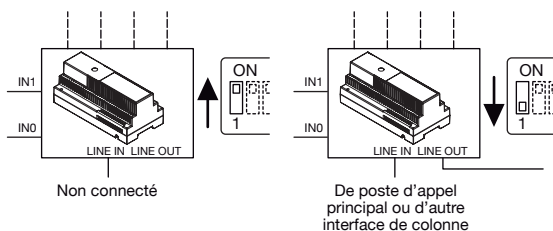

DIP 2 à 6: ils servent à programmer l'ID de la colonne et doivent être positionnés selon le tableau indiqué ci-après. Se rappeler que l'ID des éventuels postes d'appel secondaires directement branchés à l'interface de colonne doit coïncider avec l'ID de colonne saisi ici.

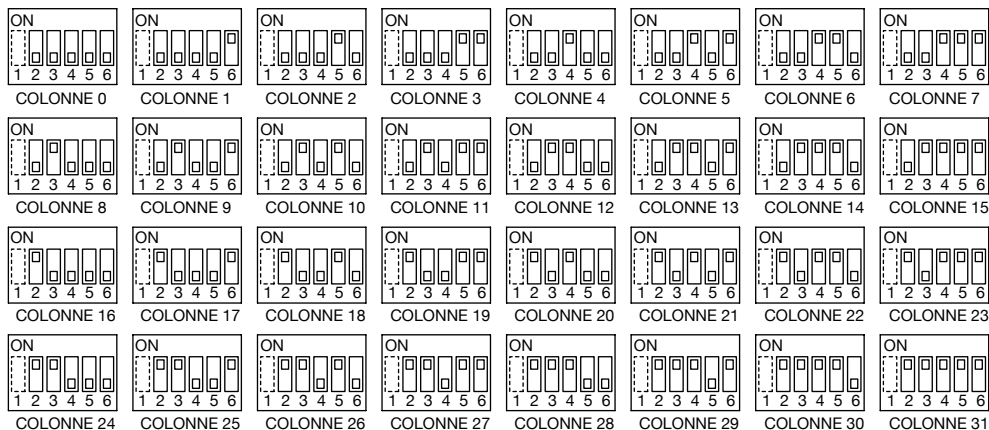

### 3 ALLUMAGE ET VERIFICATION DE LA TENSION D'ALIMENTATION

Après avoir soigneusement configuré les terminaisons de ligne et tous les dispositifs, avant de monter les écrans sur les étriers, il est possible d'alimenter le système et d'effectuer les vérifications suivantes, l'installation au repos:

#### Alimentation Réf. 1083/20A

Vérifier la présence d'une tension continue comprise entre 44Vcc et 48Vcc sur chaque paire de bornes LINE1 et LINE2.

#### Postes externes

Vérifier la présence d'une tension continue comprise entre 38Vcc et 48Vcc sur les bornes LINE.

#### Distributeur vidéo Réf. 1083/55

Vérifier la présence d'une tension continue comprise entre 38Vcc et 48Vcc sur les bornes LINE (IN/OUT) et LINE 1-4.

#### Postes internes

Vérifier la présence d'une tension continue comprise entre 38Vcc et 48Vcc sur les bornes LINE.

#### Interfaces de colonne

Vérifier la présence d'une tension continue comprise entre 38Vcc et 48Vcc sur les bornes POWER, LINE IN et LINE OUT, si branchés.

#### Interfaces pour les postes externes

Vérifier la présence d'une tension continue comprise entre 38Vcc et 48Vcc sur les bornes POWER IN et POWER LINE.

### 4 VERIFICATION DE L'INSTALLATION

#### SECTIONNEMENT DE L'INSTALLATION

En cas de recherche des pannes ou de zones dont le câblage n'est pas correct, il peut être utile de sectionner l'installation, afin d'en isoler les parties potentiellement défectueuses.

L'interconnexion entre les dispositifs forme un réseau de transmission adapté. Il n'est donc pas possible de déconnecter des parties de l'installation sans tenir compte de l'altération que cela va entraîner. Il est nécessaire de respecter les règles suivantes:

1. Si l'on débranche le tronçon d'une ligne connectée à l'interface de colonne, mettre la terminaison de l'interface sur ON:

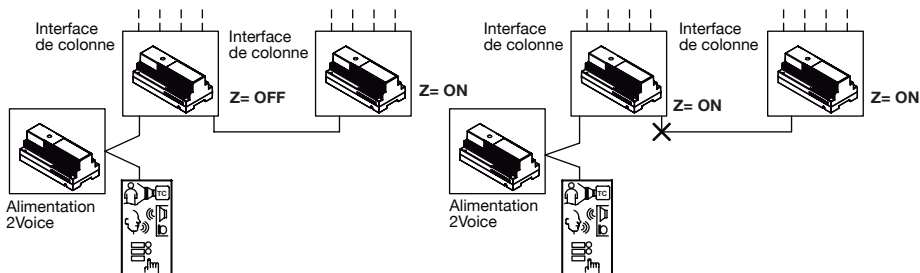

Débrancher le côté de départ et non celui d'arrivée.

2. Si l'on débranche un tronçon connecté en entrée-sortie, insérer la terminaison (Z sur ON) sur le dernier dispositif branché sur la colonne montante:

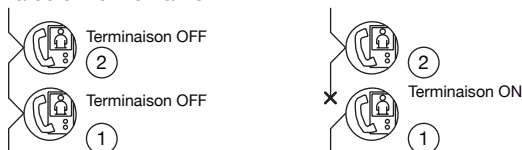

Le vidéophone 2 est isolé, le vidéophone 1 devient ainsi le dernier de la ligne et sa terminaison de ligne doit donc être insérée. Dans ce cas également, il faut débrancher le côté de départ et non celui d'arrivée.

 Avec certains vidéophones (ex. 1750/1, 1750/5, 1750/6) dépourvus de cavalier d'habilitation / exclusion de la terminaison de ligne (Z), il est nécessaire de déposer l'accessoire Réf. 1750/50 sur le vidéophone destiné à devenir le dernier de la ligne, et d'installer à sa place deux cavaliers, dans les emplacements illustrés ci-dessous.

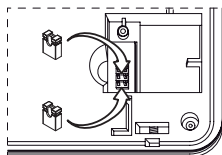

3. Si l'on débranche une partie de segment connecté par des distributeurs, il est nécessaire d'introduire la terminaison du dernier distributeur:

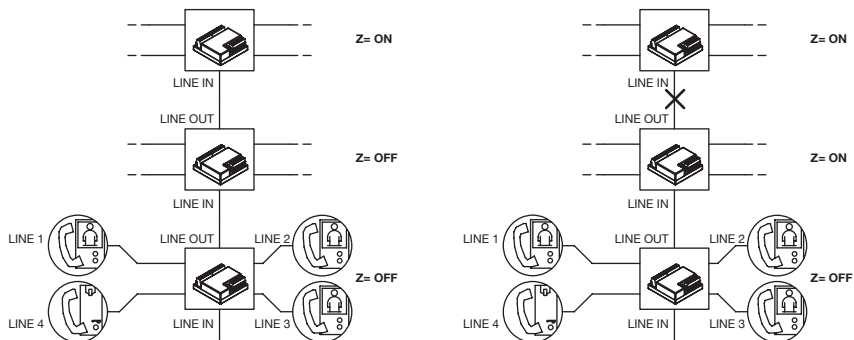

 Le distributeur à 4 utilisateurs doit avoir au moins 1 dispositif branché. Déconnecter toujours le côté de départ et non celui d'arrivée.

## 5 ASSOCIATION DES TOUCHES DES POSTES EXTERNES AUX UTILISATEURS

Si au sein de l'installation, plusieurs colonnes sont présentes, il est nécessaire d'associer les touches d'appel des postes externes principaux aux utilisateurs des différentes colonnes.

### CODAGE DES TOUCHES

Au poste externe peuvent être branchés jusqu'à 62 touches (au-delà de ceux de base), en utilisant au maximum 4 modules d'expansion de touches.

Par défaut, les touches sont associées aux utilisateurs de 0 à 63 de la colonne d'appartenance au cas où le poste externe est configuré comme secondaire.

Par contre, si le poste externe est configuré comme principal, alors les touches sont automatiquement associées à la colonne 0, ce qui simplifie l'installation des postes principaux sur des installations à une seule colonne.

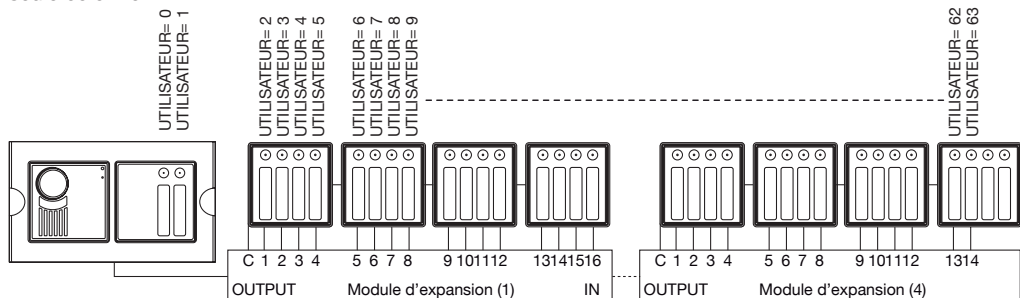

Si par contre, le poste externe est configuré comme principal et dans l'installation sont présentes plusieurs colonnes, il est nécessaire de créer une association entre les touches et les utilisateurs des différentes colonnes en procédant de la façon suivante:





- Accéder à la configuration avancée (voir le livret d'instructions de chaque produit).
- Positionner le micro-interrupteur ID avec le code de la première colonne du système (typiquement la colonne 0).
- Appuyer sur la touche correspondante à l'utilisateur 0 de la colonne sélectionnée. Toutes les touches suivantes sont automatiquement associées aux utilisateurs de la même colonne en séquence.
- Répéter l'opération pour toutes les colonnes présentes.
- Repositionner les micro-interrupteurs ID sur la position d'origine.
- Mettre de nouveau les interrupteurs sur les positions de configuration du temps d'ouvre-porte et de communication garantie pour sortir de la configuration avancée.

Exemple:

- Installation à 3 colonnes, la première avec 4 utilisateurs, la deuxième avec 6 utilisateurs, la troisième avec 8 utilisateurs.
- Accéder à la configuration avancée.
- Positionner le micro-interrupteur ID sur 0.
- Appuyer sur la touche en haut du poste externe (1ère touche).
- Positionner le micro-interrupteur ID sur 1.
- Appuyer sur la touche 3 du premier module de touches (5ème touche) qui est ainsi associée à l'utilisateur 0 de la colonne 1.
- Positionner le micro-interrupteur ID sur 2.
- Appuyer sur la première du troisième module de touches (11ème touche) qui est ainsi associée à l'utilisateur 0 de la colonne 2.
- Repositionner les micro-interrupteurs ID sur la position d'origine.
- Quitter la configuration avancée.

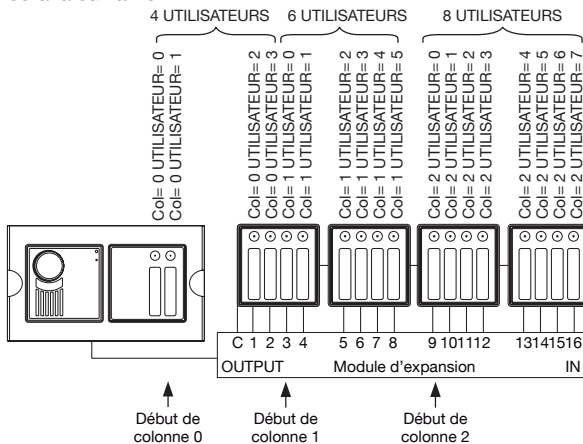
La configuration finale sera la suivante:



 Le poste externe ayant la configuration d'usine, la configuration de la colonne 0 est superflue puisque les touches sont toutes assignées à cette colonne.

Répéter l'opération pour tous les postes externes principaux présents.

Si les postes externes sont configurés comme secondaires, mais on veut que chacun appelle un groupe différent d'utilisateurs, on peut procéder de la façon suivante:

- Accéder à la configuration avancée (voir le livret d'instructions de chaque produit);
- Positionner le dip-switch ID du poste d'appel avec le code du poste interne qui sera associé à la première touche (offset);

 le code d'offset ne peut être compris qu'entre 0 et 31

- Changer la position du dip-switch AUX n°5 (le poste d'appel émet une tonalité de confirmation);
- Repositionner le dip-switch AUX n°5 sur la position précédente (le poste d'appel émet une tonalité de confirmation);
- Repositionner les dip-switch ID sur la position précédente;

- Sortir de la configuration avancée, en repositionnant les switch sur les positions de programmation du temps ouvre-porte et de conversation garantie: la led jaune s'éteint.

Exemple:

Le poste d'appel secondaire "A" n'appelle que les utilisateurs à partir de 0 jusqu'à 10, tandis que le "B" n'appelle que les utilisateurs à partir de 11 jusqu'à 18.

- Sur le poste d'appel "B" accéder à la configuration avancée;
- Positionner le dip-switch ID sur 11;
- Déplacer le dip-switch AUX n°5;
- Repositionner tous les dip-switch sur la position précédente;
- Sortir de la configuration avancée.

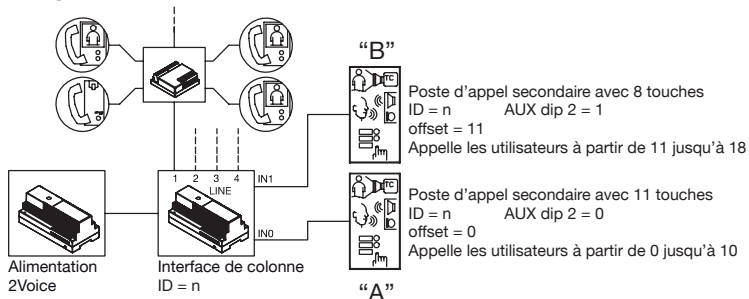

## 6 VERIFICATION DU FONCTIONNEMENT DE BASE

Après avoir vérifié que toutes les alimentations sont correctes et que les terminaisons de ligne correctement insérées, il est possible de peut procéder à la vérification du fonctionnement de l'installation. Cette vérification consiste à appeler tous les utilisateurs depuis les postes externes vérifier la sonnerie de tous les postes internes de l'utilisateur appelé; vérifier la présence de l'image, si l'appel est du type avec vidéophone; vérifier la phonie et l'activation de la serrure électrique du passage pour piétons et l'ouvre-porte du passage pour véhicules.

1. D'un poste d'appel principal appuyer sur une touche d'appel.
  - Le poste externe émet une tonalité pour indiquer que l'appel a été acheminé
2. Dès réception de l'appel, vérifier ce qui suit.
  - Le poste interne 0 de l'utilisateur sonne et l'image de l'appelant est affichée à l'écran. L'utilisateur dispose de 60 secondes pour répondre, en décrochant le combiné ou en appuyant sur la touche de phonie (en cas de postes internes mains libres).
  - En appuyant sur la touche d'auto-insertion (touche ●), il est possible d'allumer l'écran d'un autre vidéophone (fonction "renvoi vidéo"). Cette opération peut être répétée sur tous les écrans de l'utilisateur appelé, jusqu'à expiration des 60 secondes à compter de l'appel ou jusqu'au décrochage d'un des combinés, qui capture définitivement l'image.
  - Lors du décrochage du combiné, la communication avec l'appelant est établie pour une durée maximum de 10 minutes.
  - Depuis l'appel et jusqu'à la fin de la conversation, il est possible de piloter l'activation de la serrure électrique du passage pour piétons et l'ouvre-porte du passage pour véhicules au moyen des touches spécialement prévues à cet effet.
3. Terminer la conversation, en raccrochant le combiné ou en appuyant de nouveau sur la touche phonie (sur les postes internes mains libres). Le système se remet au repos.
4. Répéter ces opérations pour tous les utilisateurs de l'installation.
5. Si l'installation comporte d'autres postes d'appel, répéter les opérations à partir du point 1 sur les autres postes, en considérant que, si le poste externe est du type avec vidéophone, les écrans ne sont pas pilotés.

## 7 PROGRAMMATIONS FACULTATIVES POUR LES PRESTATIONS SUPPLEMENTAIRES

Après avoir vérifié le fonctionnement de base du système, il est nécessaire d'exécuter les opérations de programmation si les prestations suivantes sont requise:

1. Fonction activation automatique sur les caméras de contrôle: en présence de caméras de contrôle connectées à un ou à plusieurs postes d'appel, il est nécessaire de programmer cette fonction.
2. Association de la touche du poste externe pour fonction spéciale.

3. Fonction intercom sur les postes internes: il est nécessaire d'associer aux touches le code de l'utilisateur ou le code du poste interne à appeler.
4. Tonalité d'appel d'interphone: il est possible de choisir parmi 5 tonalités.
5. Tonalité d'appel à l'étage il est possible de choisir parmi 5 tonalités.

### AUTO-INSERTION SUR CAMERAS DE CONTRÔLE (uniquement pour les postes d'appel pré-câblés)

Si des caméras de contrôle sont prévues sur le poste d'appel, il est nécessaire de programmer cette fonction.

1. Accéder à la configuration avancée (voir le livret d'instructions de chaque produit).
2. Appuyer sur la touche du hall d'entrée (PA - CT) pour le nombre de fois correspondant au nombre de caméras de contrôle présentes. Le poste externe, à toute pression de la touche, émet un nombre de bips correspondant au nombre de caméras programmées, (maximum 5); en appuyant de nouveau sur la touche après l'émission des 5 bips, un bip plus long est émis pour indiquer le retour à 0 caméras branchées (par défaut).
3. Remettre les interrupteurs rotatifs sur la bonne position pour quitter la configuration avancée.

En fonction du nombre de caméras programmées, les configurations suivantes sont possibles:

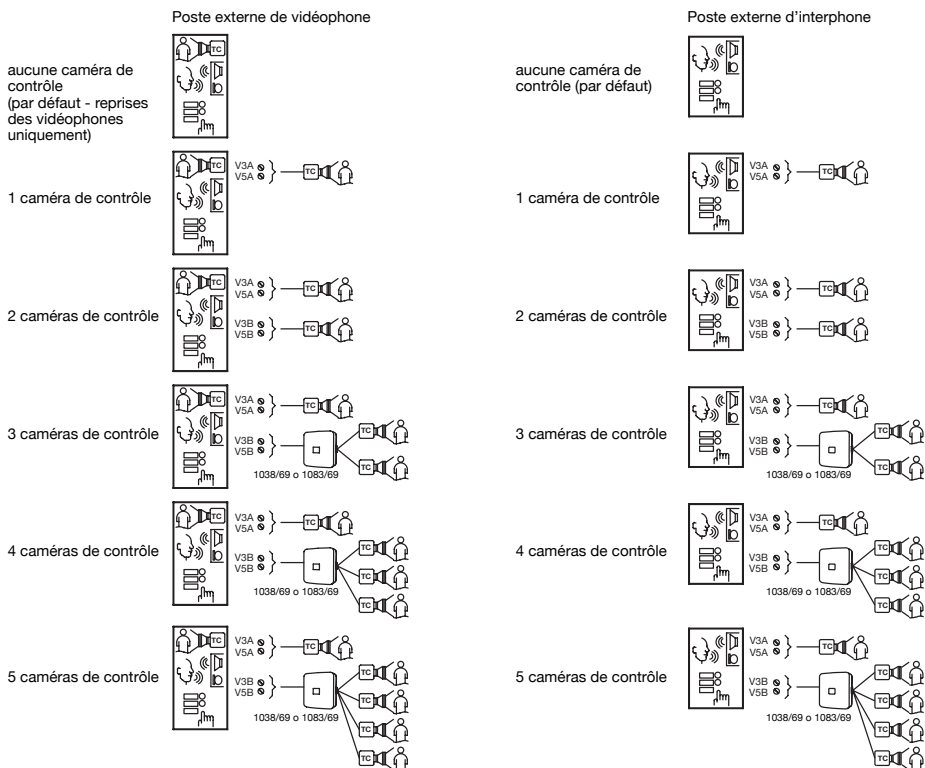

 En cas d'appel d'un poste externe de vidéophone, la caméra du clavier s'active, alors qu'en cas d'appel d'un poste externe d'interphone avec caméra de contrôle, ce sera la caméra branchée aux bornes V3 et V5(A) à s'activer.

### ASSOCIATION DE TOUCHE EXTERNE POUR FONCTION SPÉCIALE

Il est possible de configurer une touche pour une fonction spéciale, comme par exemple l'allumage de l'éclairage d'escalier.

Pour configurer la touche procéder de la façon suivante:

- Tenir la touche sélectionnée appuyée pendant 3s. : le poste externe émet un avertissement sonore pour confirmer l'acquisition.

## FONCTION INTERCOM

Dans le système 2Voice, une touche d'un poste interne peut être programmée pour appeler un autre utilisateur de la même colonne ou pour appeler un autre poste interne du même appartement. Dans le premier cas, tous les postes internes de l'utilisateur appelé sonnent; dans le deuxième cas, seul le poste interne spécifié lors de la programmation se met à sonner.

## FONCTION INTERCOM ENTRE UTILISATEURS

Se rendre auprès du poste interne à programmer en tant que poste appelant (poste interne A).

**En fonction du modèle de poste interne utilisé, il existe deux modalités différentes d'accès à l'état de programmation** (se reporter à la notice livrée avec le produit pour vérifier la typologie utilisée):

### 1a) Avec décrochage du combiné.

- Décrocher le combiné (2) tout en maintenant la touche appuyée (1). Le poste interne A émet une tonalité pour indiquer l'accès en mode programmation.

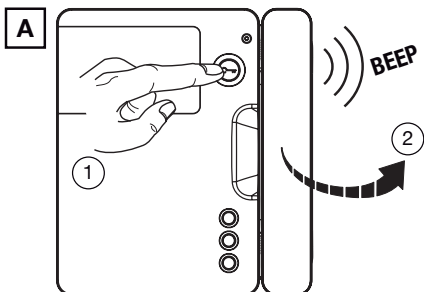

- Actionner la touche à programmer. Le poste interne produira une tonalité de confirmation.

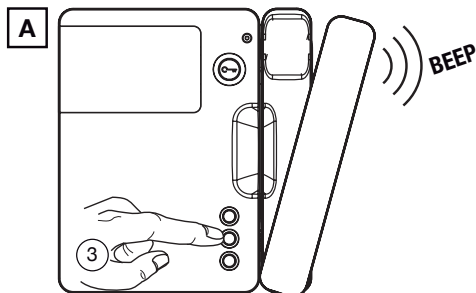

- Se rendre auprès de l'utilisateur qui devra être appelé par cette touche (utilisateur B) et appuyer sur la touche ouvre-porte. Les postes internes émettent un bip sonore pour indiquer que la programmation a bien eu lieu.

En alternative, se rendre auprès d'un poste d'appel et appuyer sur la touche d'appel de l'utilisateur B; le poste interne en programmation (A) émet un bip sonore pour indiquer que la programmation a bien eu lieu. En même temps, les postes internes de l'utilisateur B sonnent. Ignorer cet appel.

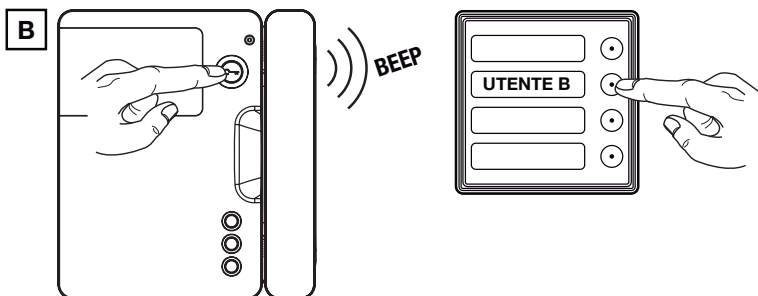

- Raccrocher le combiné du poste interne A, qui émet un bip sonore de sortie de la programmation.

 Si des touches sont programmées pour cette fonction, les autres fonctions ne sont pas perdues puisque l'appel interne est effectué à **combiné décroché**.

### 1b) Sans décrochage du combiné.

- Appuyer et maintenir la touche • enfoncée pendant plus de 5 secondes; le clignotement lent de la LED jaune confirme l'accès à la programmation. Au bout de 10 minutes, le système quittera automatiquement l'état de programmation, en enregistrant les paramètres modifiés.
- Appuyer pendant au moins 3 secondes sur le bouton à programmer, jusqu'à entendre la tonalité de confirmation.
- Se rendre auprès de l'utilisateur qui devra être appelé par cette touche (utilisateur B) et appuyer sur la touche ouvre-porte. Les postes internes émettent un bip sonore pour indiquer que la programmation a bien eu lieu.
- En alternative, se rendre auprès d'un poste d'appel et appuyer sur la touche d'appel de l'utilisateur B; le poste interne en programmation (A) émet un bip sonore pour indiquer que la programmation a bien eu lieu. En même temps, les postes internes de l'utilisateur B sonnent. Ignorer cet appel.
- Pour quitter l'état de programmation, maintenir la touche • enfoncée pendant plus de 5 secondes.
- Vérifier la fonction programmée: décrocher le combiné A et appuyer sur la touche programmée. Vérifier la sonnerie de tous les postes internes de l'utilisateur B ainsi que la phonie.
- Si l'on souhaite programmer aussi l'appel inverse, il est nécessaire de configurer le poste interne B pour l'appel vers A.

## FONCTION INTERCOM DANS LE MÊME APARTEMENT

Se rendre auprès du poste interne à programmer en tant que poste appelant (poste interne C1).

**En fonction du modèle de poste interne utilisé, il existe deux modalités différentes d'accès à l'état de programmation** (se reporter à la notice livrée avec le produit pour vérifier la typologie utilisée):

### 1a) Avec décrochage du combiné.

Décrocher le combiné (2) tout en maintenant la touche appuyée (1). Le poste interne C1 émet une tonalité pour indiquer l'accès en mode programmation touches.

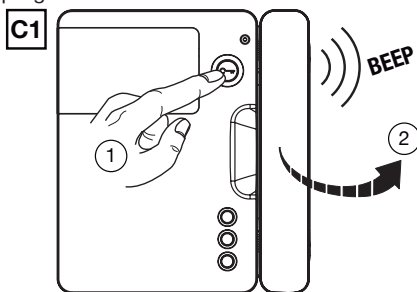

- Actionner la touche à programmer. Le poste interne produira une tonalité de confirmation.

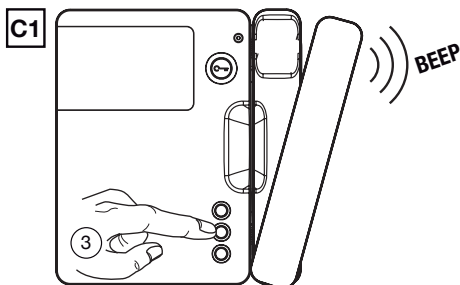

- Se rendre auprès du poste interne qui devra être appelé par cette touche (poste interne C2) et appuyer

sur la touche ouvre-porte. Les postes internes C1 et C2 émettent un bip sonore pour indiquer que la programmation a bien eu lieu.

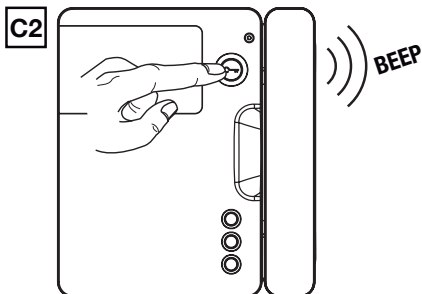

- Raccrocher le combiné (ou appuyer de nouveau sur la touche de phonie) du poste interne C1, qui émet un bip sonore de sortie de la programmation.

 Si des touches sont programmées pour cette fonction, les autres fonctions ne sont pas perdues puisque l'appel interne est effectué à **combiné décroché**.

### 1b) Sans décrochage du combiné.

- Appuyer et maintenir la touche • enfoncée pendant plus de 5 secondes; le clignotement lent de la LED jaune confirme l'accès à la programmation. Au bout de 10 minutes, le système quittera automatiquement l'état de programmation, en enregistrant les paramètres modifiés.
- Appuyer pendant au moins 3 secondes sur le bouton à programmer, jusqu'à entendre la tonalité de confirmation.
- Se rendre auprès du poste interne qui devra être appelé par cette touche (poste interne C2) et appuyer sur la touche ouvre-porte. Les postes internes C1 et C2 émettent un bip sonore pour indiquer que la programmation a bien eu lieu.
- Pour quitter l'état de programmation, maintenir la touche • enfoncée pendant plus de 5 secondes.
- Vérifier la fonction programmée: décrocher le combiné C1 et appuyer sur la touche programmée. Vérifier la sonnerie du poste interne C2 et la phonie.
- Si l'on souhaite programmer aussi l'appel inverse, il est nécessaire de configurer le poste interne C2 pour l'appel vers C1.

 Pour la modification des sonneries d'appel, se reporter aux notices livrées avec les postes internes.

Les dessins ci-dessus montrent un vidéophone Signo, mais la programmation peut être similaire pour les autres postes internes, en suivant leur livrets d'instructions.

## EFFACEMENT DES PARAMETRES DE PROGRAMMATION

### Effacement des données du poste externe:

1. Accéder à la programmation avancée.
2. Tendres une touche d'appel quelconque appuyée pendant 5 secondes minimum (après le deuxième bip émis), donc la relâcher.
3. Remettre les interrupteurs sur la position de travail.  
Ainsi le système supprime l'association touche-utilisateurs, l'association de la touche pour fonction spéciale, le nombre de caméras de contrôle.

### Effacement des données des postes internes:

Pour l'effacement des programmations d'interphones et de vidéophones (codes d'appel intercom) faire référence aux notices fournies avec les postes internes.

## SIGNALISATION D'ERREUR SUR LES POSTES EXTERNES

À la fin de la configuration avancée, la signalisation suivante peut se présenter sur les postes externes:

- Plusieurs postes externes ayant le même ID: signalisation d'erreur sur ronfleur: bip répétitifs.

# CARACTERISTIQUES TECHNIQUES DE DISPOSITIFS

## Distributeur à 4 utilisateurs Réf. 1083/55

Tension d'alimentation: .....	36 – 48V 
Absorption maximale: .....	9,0mA max
Température de fonctionnement: .....	- 5°C ÷ + 45°C
Dimensions: .....	45 x 45 x 16mm

## Alimentation Réf 1083/20A

Alimentation en CAT II 2500 V.





L'alimentateur, qui une fois installé peut subir des tensions transitoires supérieures à celles de la catégorie de surtension de projet, nécessite une protection supplémentaire des tensions transitoires externes à l'équipement.

Alimentation: .....	110-230V~ +/- 10% 50 / 60Hz
Puissance: .....	80W
Sortie LINE 1/2: .....	48V 

**avec protection électronique  
contre les surcharges de courant**

Température de fonctionnement: .....	- 10°C ÷ + 35°C
Dimensions: .....	180 x 80 x 90mm (10 modules DIN)
Poids: .....	1.000g environ

## LÉGENDES SYMBOLES

Symbole	Explication
	Tension d'alimentation continue
	Tension d'alimentation alternée
 	Se reporter au manuel d'installation du dispositif

## NOTES CONCERNANT LES SCHÉMAS

**C4.013** Introduire une batterie de 9V (type MN 1604/6LR61) dans la sonnerie. La sonnerie est équipée de deux cavaliers W1 et W2. En retirant l'un des deux cavaliers, la sonnerie peut fonctionner en mode bitonal ou monotonal, selon le tableau suivant:

TYPE TONALITÉ	CAVALIER		
	W1	W2	
TRITONAL	X	X	Les deux cavaliers sont en place
BITONAL	X		Seul le cavalier W1 est en place: le cavalier W2 doit être retiré
MONOTONAL			Seul le cavalier W1 est en place: le cavalier W1 doit être retiré

**VD.007** Touche d'appel à l'étage.

**VV.004** Remarque: Sur la dernière interface de colonne, ne pas enlever le pontet entre les bornes Z.

**VV.007** Pour utiliser le service de notification de « porte ouverte » sur les dispositifs prédisposés à cet effet, il faut effectuer sur le poste d'appel la connexion suivante.

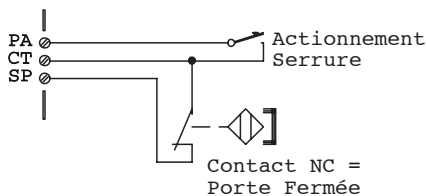

**VV.008** Configurer le dip-switch «1» en position OFF.

**VX.006** Pour le montage de l'accessoire dans le dispositif, voir la notice livrée avec le produit.

**VX.008** Connecter les appareils à un filtre et à un dispositif de protection pour la ligne d'alimentation.

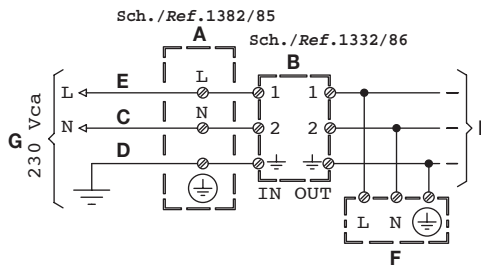

- |               |                |            |
|---------------|----------------|------------|
| A) Protection | D) Masse       | G) Secteur |
| B) Filtre     | E) (Phase)     | H) Ligne ~ |
| C) (Neutre)   | F) Utilisateur |            |

**VX.014** Eventuel interrupteur crépusculaire, ou d'un type semblable, pour l'allumage de l'éclairage.

**VX.021** Sur le(s) dispositif(s), couper ou retirer les cavaliers Z.

**VX.037** Sur le dispositif, positionner le pontet / dip-switch Z en position ON.

**V2.003** Sur le dispositif, la terminaison de ligne "Z" doit être positionnée sur "OFF" (voir la notice livrée avec le produit).







**Raccordement de N groupes de 4 colonnes chacune avec N vidéophones à 1 vidéoportier électrique (VPE) principal. En outre chaque groupe est relié à 1 ou 2 VPE secondaires.**

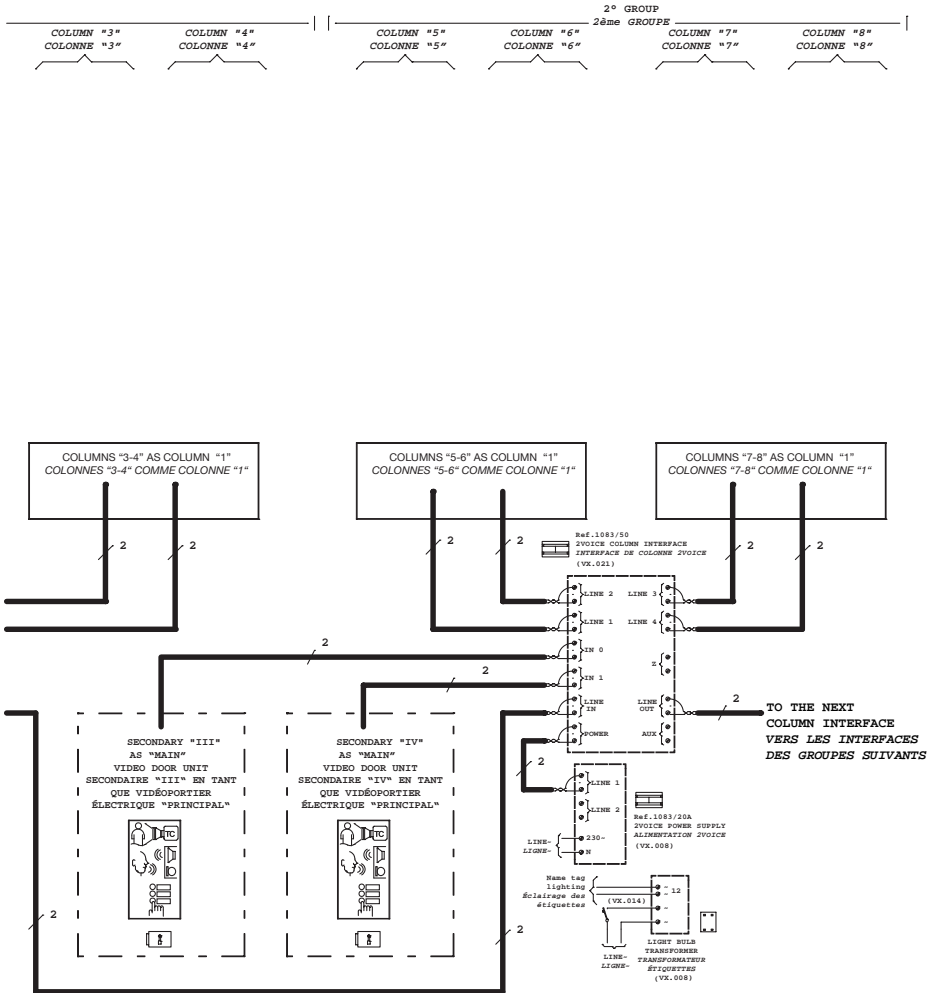



**Raccordement de N groupes de 4 colonnes chacune avec N vidéophones à 1 vidéoportier électrique (VPE) principal. En outre chaque groupe est relié à 1 ou 2 VPE secondaires.**

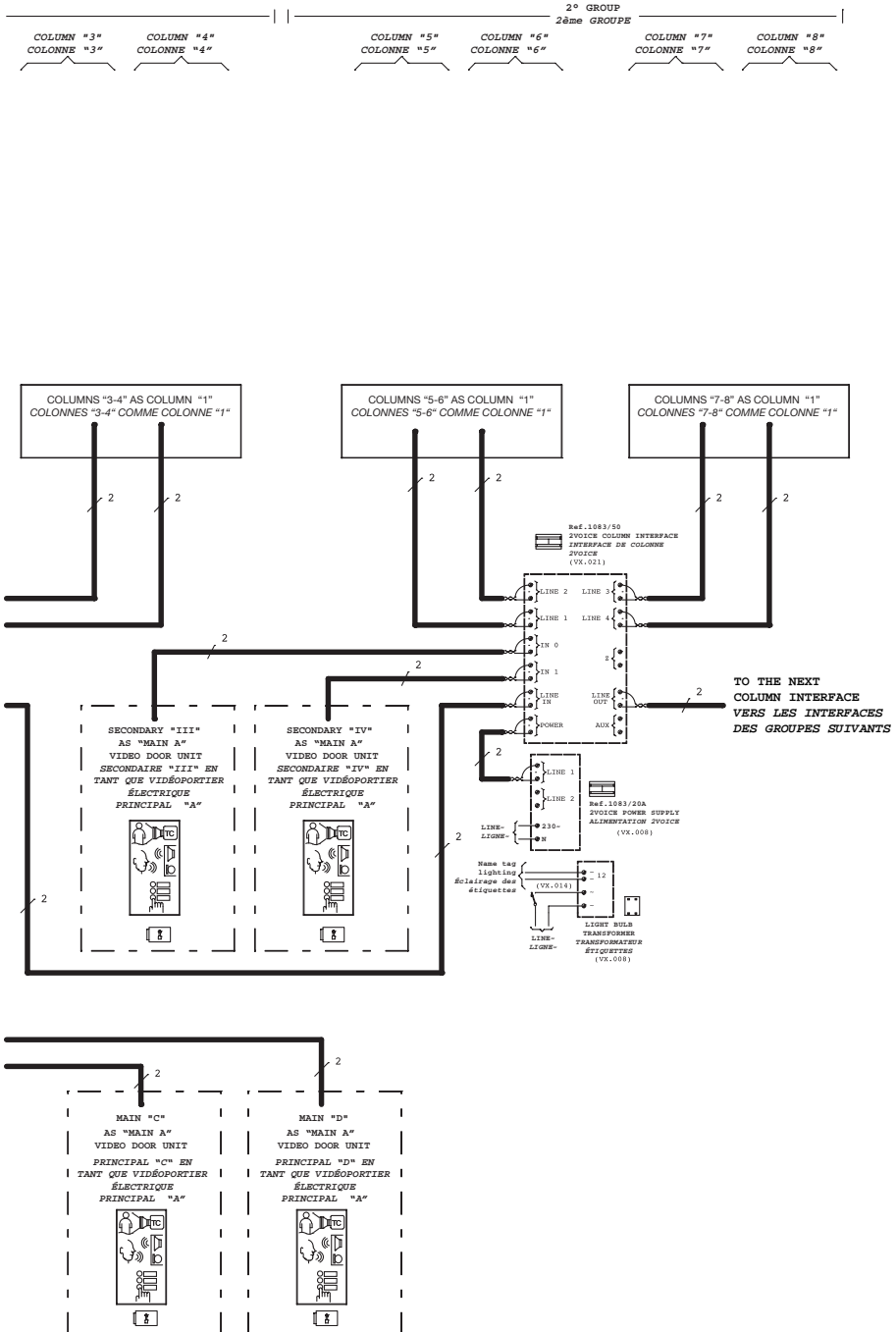

Connection of 1 column with N video door phones to 2 video entrance panels (VPE).  
 Connexion d'1 colonne avec N vidéophones à 2 portiers électriques vidéo (VPE).

SV124-0955D

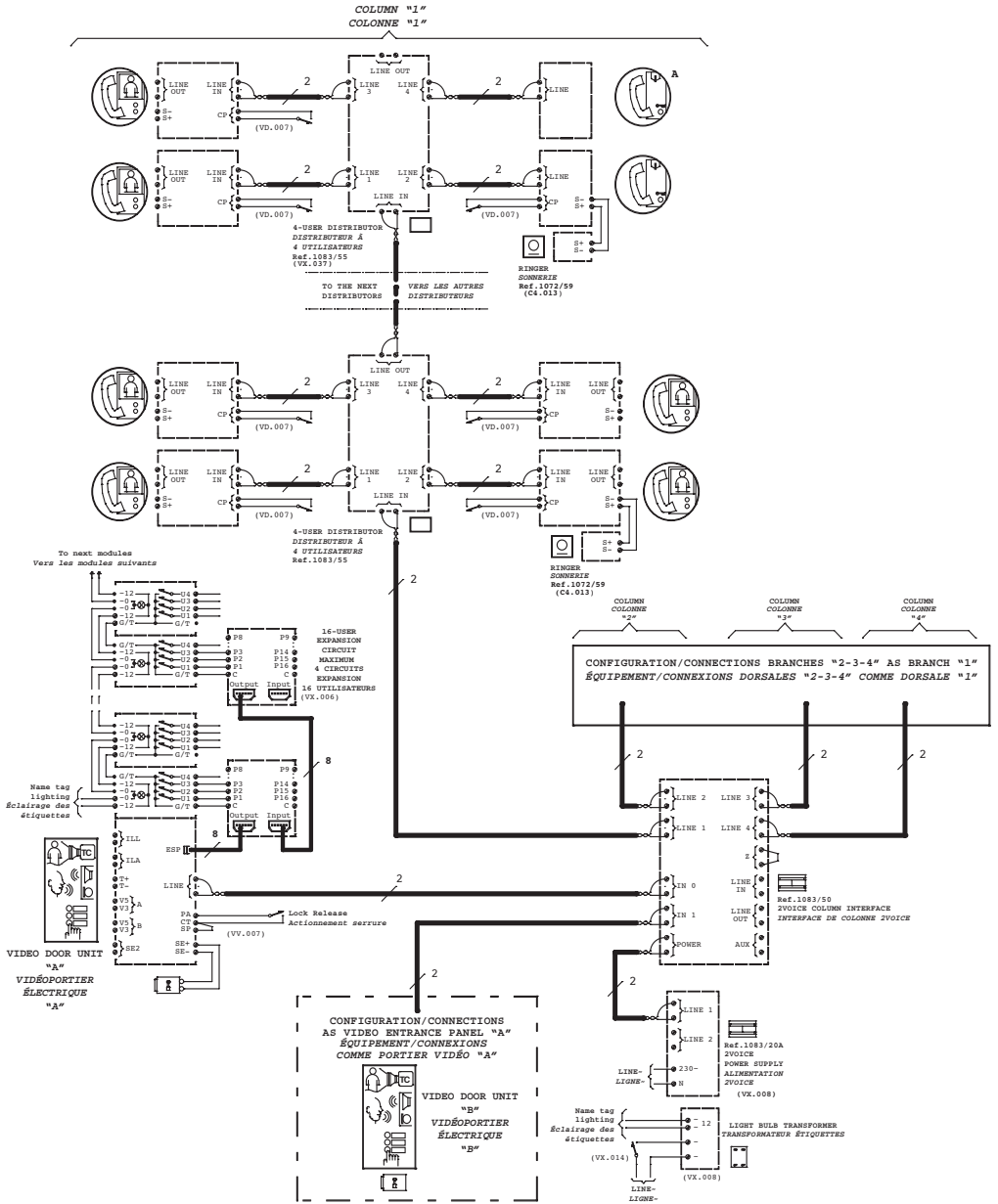



**Example of connection for activation of an additional electric lock in parallel with the system one.**  
**Exemples de connexion pour l'actionnement d'une serrure électrique supplémentaire en parallèle avec celle du système.**

**SV124-1029B**

**A) Manual command for electric lock simultaneous activation.**

**A) Commande manuelle pour l'actionnement simultané de la serrure électrique.**

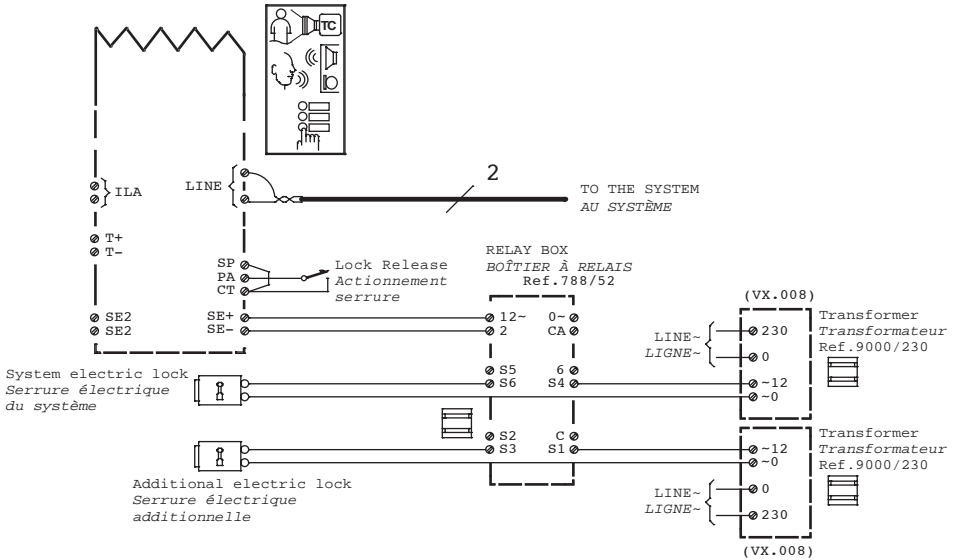

**B) Manual command dedicated for each electric lock**

**B) Commande manuelle dédiée pour chaque serrure électrique.**

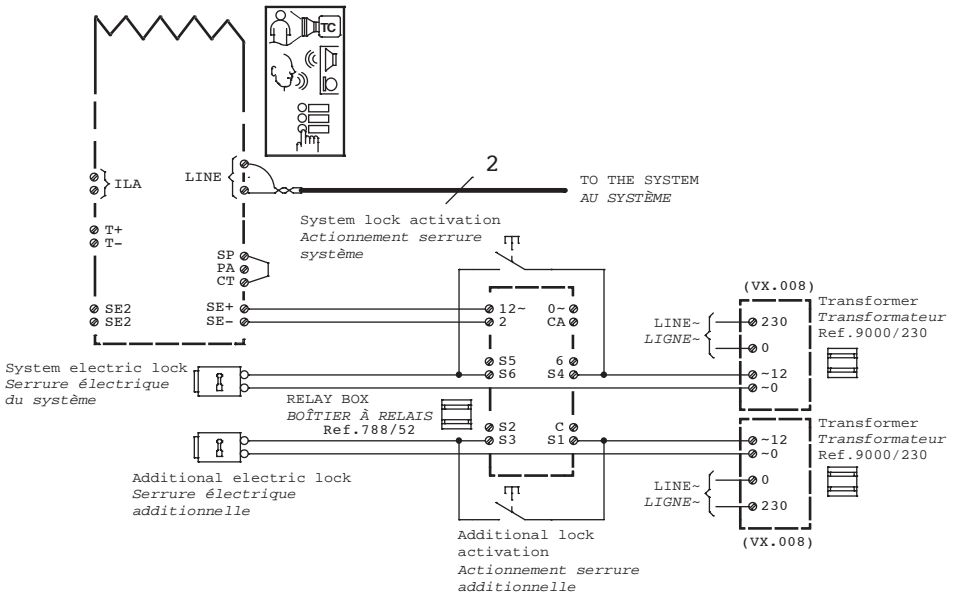



**Example of call repeat with relay box Ref. 788/52.**  
**Exemple de répétition de l'appel avec boîtier à relais Réf. 788/52.**

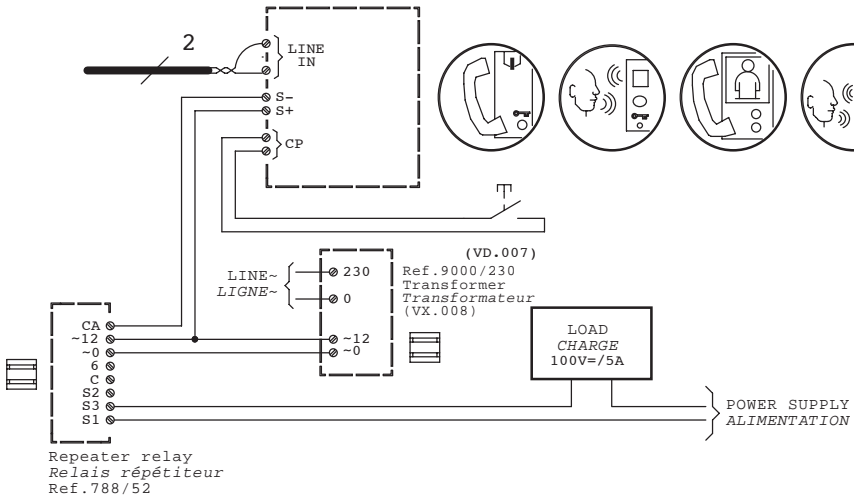

**Example of call repeat with relay box Ref. 788/22.**  
**Exemple de répétition de l'appel avec boîtier à relais Réf. 788/22.**

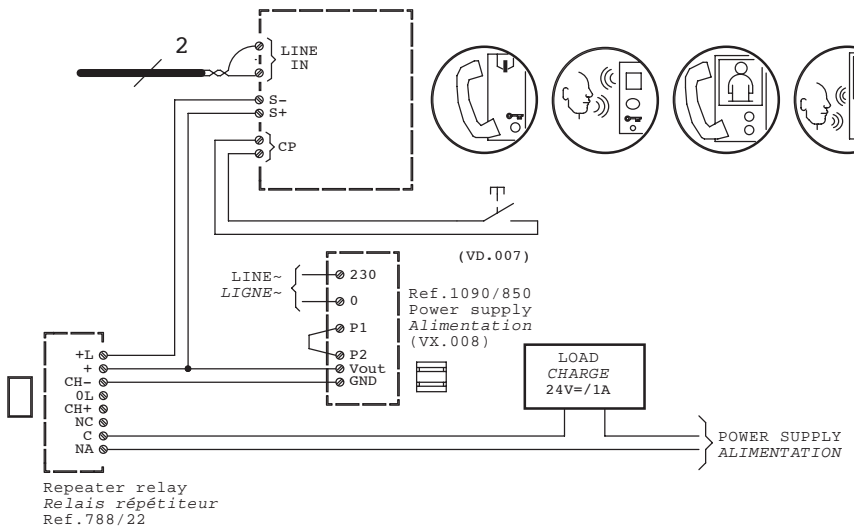

In-out system from a four-user distributor branch: connection of max. four called devices in parallel.

The video door phones are Mod. 1750, for example: A) Ref. 1750/1 B) Ref.1750/1 with Ref. 1750/50 accessory

The door phones are Mod. 1150.

 All devices must have the same external calling code. The Master device internal code must be 0.

**Installation entrée/sortie à partir d'une dérivation du distributeur à 4 utilisateurs : raccordement d'un maximum de 4 dispositifs appelés en parallèle.**

Les vidéophones sont des Modèles 1750. Par exemple : A) Réf. 1750/1 B) Réf.1750/1 avec accessoire Réf. 1750/50.

Les interphones sont des Modèles 1150.

 Tous les appareils doivent avoir le même code d'appel externe. L'appareil Maître doit avoir un code interne égal à 0.

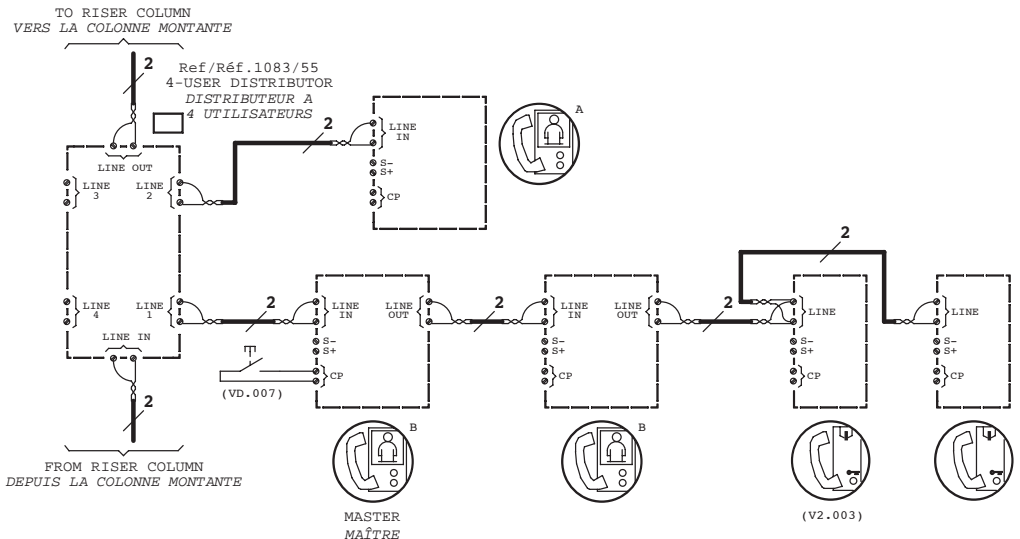

## WARNING

The line terminal on/off jumper (Z) is not present on some video door phones (e.g. 1750/1, 1750/5, 1750/6).

**Consequently, the in-out connection can only be implemented by adding the Ref. 1750/50 accessory,** which must be installed in the device preceding the end-of-line device in the specific housing on the back of the video door phone.

# ATTENTION

Certains vidéophones (ex. 1750/1, 1750/5, 1750/6) sont dépourvus de cavalier d'habilitation/exclusion de la terminaison de ligne (Z).

**La connexion entrée-sortie n'est donc possible qu'en ajoutant l'accessoire Réf. 1750/50**, à installer dans les dispositifs qui précèdent celui de fin de ligne, dans le logement prévu à cet effet à l'arrière du vidéophone.

①

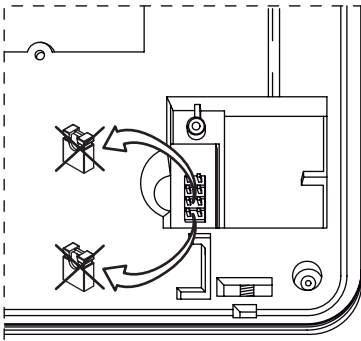

②

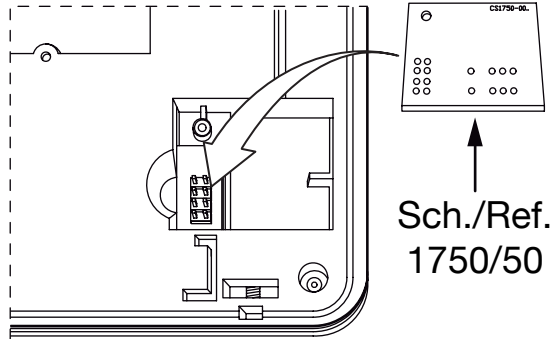

③

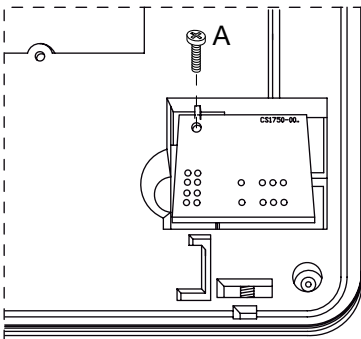

④

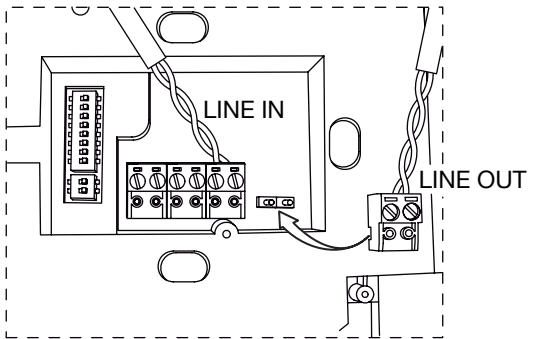

## ENGLISH

### DIRECTIVE 2012/19/EU OF THE EUROPEAN PARLIAMENT AND OF THE COUNCIL of 4 July 2012 on waste electrical and electronic equipment (WEEE)



The symbol of the crossed-out wheeled bin on the product or on its packaging indicates that this product must not be disposed of with your other household waste.

Instead, it is your responsibility to dispose of your waste equipment by handing it over to a designated collection point for the recycling of waste electrical and electronic equipment.

The separate collection and recycling of your waste equipment at the time of disposal will help to conserve natural resources and ensure that it is recycled in a manner that protects human health and the environment.

For more information about where you can drop off your waste equipment for recycling, please contact your local city office, your household waste disposal service or the shop where you purchased the product.

## FRANÇAIS

### DIRECTIVE EUROPEENNE 2012/19/UE du 4 juillet 2012 relatif aux déchets d'équipements électriques et électroniques (DEEE)



Le symbole de la poubelle sur roues barrée d'une croix présent sur le produit ou sur son emballage indique que ce produit ne doit pas être éliminé avec vos autres déchets ménagers.

Au lieu de cela, il est de votre responsabilité de vous débarrasser de vos équipements usagés en les remettant à un point de collecte spécialisé pour le recyclage des déchets des équipements électriques et électroniques (DEEE).

La collecte et le recyclage séparés de vos équipements usagés au moment de leur mise au rebut aidera à conserver les ressources naturelles et à assurer qu'elles sont recyclées d'une manière qui protège la santé humaine et l'environnement.

Pour plus d'informations sur les lieux de collecte où vous pouvez déposer vos équipements usagés pour le recyclage, veuillez contacter votre revendeur, votre service local d'élimination des ordures ménagères.

DS 1083-029E

URMET S.p.A.  
10154 TORINO (ITALY)  
VIA BOLOGNA 188/C  
Telef. +39 011.24.00.000 (RIC. AUT.)  
Fax +39 011.24.00.300 - 323

**urmet**

LBT 8629

Area tecnica  
servizio clienti +39 011.23.39.810  
<http://www.urmet.com>  
e-mail: [info@urmet.com](mailto:info@urmet.com)

MADE IN CHINA